



MASSEY FERGUSON

серія 185-260 HP

MF 7700



ВІД MASSEY FERGUSON

ЗМІСТ

**Сторінка 04**

Трактор серії MF 7700 створений для фермерського господарства

**Сторінка 08**

Рациональне виробництво економічно ефективної потужності

**Сторінка 10**

Трансмісії Дула

**Сторінка 16**

Ласкаво просимо до Вашого «фермерського господарства»

**Сторінка 24**

Працюйте з навантажувачем виробництва Massey Ferguson

**Сторінка 26**

Універсальність означає оптимізовані витрати

**Сторінка 30**

Гідравлічна енергія для вирішення найскладніших завдань

- 03 Центр інженерної і виробничої досконалості світового рівня
- 04 Трактор серії MF 7700 створений для фермерського господарства
- 06 Трактор серії MF 7700 – Ваш новий центр прибутку
- 08 Рациональне виробництво економічно ефективної потужності
- 10 Трансмісії Дула
- 12 Дула-6 – покращені робочі характеристики
- 14 Дула-VT – трансмісія трактора без обмежень
- 16 Ласкаво просимо до Вашого «фермерського господарства»
- 18 Essential – новий стандарт виконання простої роботи
- 20 Efficient – сучасне обладнання для підвищення ефективності роботи
- 22 Пакет характеристик Exclusive – квінтесенція продуктивності та інновацій
- 24 Працюйте з навантажувачем виробництва Massey Ferguson
- 26 Універсальність означає оптимізовані витрати
- 28 Найкраща маневреність в своєму класі
- 30 Гідравлічна енергія для вирішення найскладніших завдань
- 32 Відмінна робота і продуктивність для вирішення будь-яких завдань - відбір потужності
- 33 AGCO Fuse™ Technologies: Взаємопов'язане сільське господарство від Massey Ferguson
- 34 Консоль CCD. Будьте в курсі справи і контролюйте процес
- 36 Варіанти управління на шляху до прибутку
- 37 AgCommand™ Япоготові в будь-який час
- 38 Доступне обслуговування
- 39 Експлуатаційний ресурс від Massey Ferguson
- 40 Стандартне та додаткове опціональне обладнання
- 42 Технічні характеристики



Місто Бове,

Франція | Центр Інженерної і Виробничої Досконалості Світового Рівня



Протягом останніх п'яти років у тракторобудівний завод, розташований в місті Бове, який є основним великим підприємством компанії Massey Ferguson з виробництва тракторів у великому обсязі, були вкладені інвестиції у розмірі 300 мільйонів євро. Це капітало вкладення було проведене з особливою метою: забезпечити виробництво тракторів компанії Massey Ferguson за високими стандартами якості, надійності та продуктивності, та гарантувати власникам і операторам, які працюють на даній техніці, спокійний та безпечний термін експлуатації. З часів відкриття заводу у 1960 році тут було вироблено понад 900 000 тисяч тракторів і фермери з більш ніж 140 країн світу цілком покладаються та довіряють даній техніці.

На підприємстві працюють понад 2500 робітників, в тому числі 350 кваліфікованих інженерів на заводі у Бове, які з особливою гордістю проєктують та виготовляють власну продукцію, доводячи це тим, що в день з виробничої лінії виходить щонайменше 90 тракторів, кожен з яких виготовляється з особливою ретельністю та увагою. Ця увага до якості продукції поєднується з репутацією компанії Massey Ferguson, яка виступає у якості лідера з розробки та надання інноваційних та новаторських рішень - протягом більше ніж 50 років - з очевидними та вимірними перевагами, такими як паливозберігаюче селективне каталітичне відновлення (SCR). Це нововведення було вперше впроваджене нашою компанією в 2008 році. Результатом плідної роботи компанії є виробництво тракторів, які, в свою чергу, допоможуть Вам вести фермерське господарство більш ефективним та вигідним шляхом.

Безперервні дослідження і розробки в сфері виробництва техніки, функціонування якої спрямоване безпосередньо на споживача, стали одними з причин, згідно яких Massey Ferguson виграла більше незалежних інноваційних винагород, ніж будь-який інший виробник. По мірі того, як потреби фермерів продовжують розвиватися та зростати, зобов'язання в області досліджень і розробок залишаються незмінними. Ця політика широко визнається в галузі виробництва нашої компанії, що призводить до впровадження більшої кількості нововведень у порівнянні з іншими виробниками.

Трактор серії **Створений для фермерського** MF 7700 – **господарства**

Ґрунтуючись на надзвичайно успішній серії тракторів MF 7600, що отримала безліч нагород по всій Європі, у процесі створення тракторів серії MF 7700 продовжують використовувати тенденції, встановлені компанією Massey Ferguson стосовно виробництва високонадійних, простих і невибагливих у технічному обслуговуванні тракторів, які забезпечують ефективне функціонування при виконанні всіх сільськогосподарських робіт.

Серія тракторів MF 7700 виробництва Massey Ferguson була спеціально розроблена для задоволення потреб робітників сільського господарства, незалежно від сфери та умов ведення господарської діяльності, охоплюючи багатогалузеві сільські господарства, приватні орні землеробські господарства та підприємства. Маючи широкий вибір потужностей, трансмісій, варіантів кабіни, гідравліки та ВВП (вал відбору потужності) трактор серії MF 7700 може бути адаптований до будь-яких Ваших вимог, пропонуючи замовнику широкий спектр практичних, простих та надійних рішень.

Використовуючи трактор серії MF 7700, ви отримаєте Неперевершений Досвід Ведення Сільського Господарства. Всі складові елементи - двигун, трансмісія, рульове управління, вал відбору потужності та гідравлічна система - працюють разом у повній гармонії, щоб ефективно виконувати поставлені сільськогосподарські завдання. Ця спільна налагоджена робота забезпечує легку і точну ходу трактора при русі по дорозі або маневруванні, та гарантує неперевершену, продуктивну роботу в полі.

Компанія Massey Ferguson DNA наголошує, що модельний ряд MF 7700 зібрав у собі всі переваги тріумфальних багаторазових винагород, отримані в спадщину від своїх попередників у сегменті потужностей 185-260 к.с. Завдяки стильному і розумному дизайну, ефективним трансмісіям, новітнім технологіям, високому рівню комфорту та низьким експлуатаційним витратам, трактор серії MF 7700 створений, щоб зробити Ваш фермерський бізнес більш прибутковим.

Серед п'яти моделей, представлених на вибір, ви можете обрати найкращу для вашого господарства.



MF 7700

Модель	MF 7719	MF 7720	MF 7722	MF 7724	MF 7726
Тип двигуна	AGCO POWER 6,6 л/ 6 циліндрів		AGCO POWER 7,4 л/ 6 циліндрів		
Тип трансмісії	Dyna-6 Dyna-VT				
Максимальна потужність (к.с.)	185	200	220	240	260
Максимальний крутний момент @ 1 500 об/хв (к.с.)	860	900	975	1000	1000

Ключові моменти

Загальновідомий двигун AGCO POWER своєю ефективністю, має просту та надійну конструкцію, наділений високими показниками потужності в кінських силах, рівнем крутного моменту та низькою питомою витратою палива, що в поєднанні з найкращою технологією трансмісії, допомагає досягти оптимального балансу ефективності, економічності та простоти експлуатації.

Абсолютний комфорт для більш продуктивного робочого дня. Комфортна панорамна кабіна поєднує у собі високий рівень шумоізоляції, зручний доступ за допомогою великих дверцят, простоту органів управління, що в комплексі сприяє якісній роботі. Підвіска кабіни і нова підвіска переднього мосту сприяють оптимальній їзді на найбільш складних ділянках та полях. Кабіна розроблена для максимальної продуктивності виконання будь-якого завдання та доповнена елементами управління, які забезпечують оптимальну ергономіку, високу функціональність та зменшують зношення техніки.

Здатність більш ефективно працювати у важких умовах експлуатації за допомогою оснащення механізмами підвищеної вантажопідйомності, а також ВВП та гідравлічним обладнанням з широким спектром технічних характеристик. Новітні технологічні рішення від системи управління ISOBUS до системи автоматичного рульового управління Auto-Guide™ 3000 Guidance допомагають отримати максимум користі при роботі зі складним обладнанням, покращуючи зручність використання для оператора.

Низька вартість експлуатації двигунів AGCO Power з найнижчою витратою палива і системою вихлопу, що не вимагає обслуговування. Режим трансмісії Super Eco додатково скорочує витрати на паливо в дорожніх умовах застосування, в той час як система автоматичного рульового управління Auto-Guide™ 3000 зменшує переключення. Просте і зручне щоденне обслуговування скорочує витрати на обслуговування, а керівники автопарків можуть відстежувати і оптимізувати роботу машини за допомогою системи телеметрії AgCommand®.



MF 7700

Трактор серії MF 7700 – Ваш новий центр прибутку

Трактор серії MF 7700 розроблений для забезпечення максимальної ефективності та низької вартості експлуатації з використанням найостанніших технологій.

Оскільки ми знаємо, що трактор – це центр прибутку для Вашого бізнесу.

Трактор серії MF 7700 є джерелом прибутку в будь-якому секторі – з самого першого дня використання. Ефективні трансмісії, низьке споживання палива, вражаючі тягові і підйомні можливості, а також низькі експлуатаційні витрати – трактор серії MF 7700 зробить Ваш фермерський бізнес більш прибутковим. І прибуток зростатиме з кожним гектаром, який Ви обробляєте.

Абсолютний комфорт для більш продуктивного робочого дня.

Кабіна та підвіска переднього мосту покращують комфорт водіння, в той час як нова кольорова приладова панель забезпечує кращу видимість протягом усього робочого дня і оснащена інформаційним екраном з можливістю налаштувань (SIS) з поліпшеною системою навігації. Вибір серед трьох рівнів комплектації задовольнить всі Ваші потреби.

Низькі витрати на ремонт. Покращений доступ для технічного обслуговування і компоненти, які більше не потребують щоденного обслуговування, включаючи нову підвіску Quadlink, сприяють зниженню вартості обслуговування. Завжди доступні сервісні контракти з ремонту та обслуговування, щоб допомогти фермерським господарствам працювати конкурентноспроможно і економічно ефективно, в той час як велика дилерська мережа означає, що для надання підтримки необхідний лише телефонний дзвінок.

Ефективні трансмісії забезпечують більш високу продуктивність, це перевірені на практиці трансмісії з перемиканням під навантаженням Dyna-6, а безступенева трансмісія Dyna-VT забезпечує високу ефективність роботи. Ідеальне поєднання двигуна і трансмісії забезпечують максимальну продуктивність



Проста концепція Fuse Technologies забезпечує зручні для користувача новітні рішення для ведення точного землеробства та рішення з управління.

Система автоматичного рульового управління Auto-Guide™ 3000 забезпечує економію за рахунок скорочення перекриття і пропонує простий в налаштуванні режим GO-Mode. Система телеметрії AgCommand® дозволяє власникам машин відстежувати їх робочі характеристики та оптимізувати використання парку техніки. Система ISOBUS надає можливість для роботи в режимі «plug and play» з широким спектром обладнання.

Можливість працювати швидше з найбільш складним обладнанням.

До п'яти задніх гідророзподільників, трьох передніх та Power Beyond також доступний новий зчпний пристрій зі збільшеною вантажопідйомністю. Гідравлічна система забезпечує швидшу роботу з більшим обладнанням при одночасному підвищенні універсальності.

MIF 7700

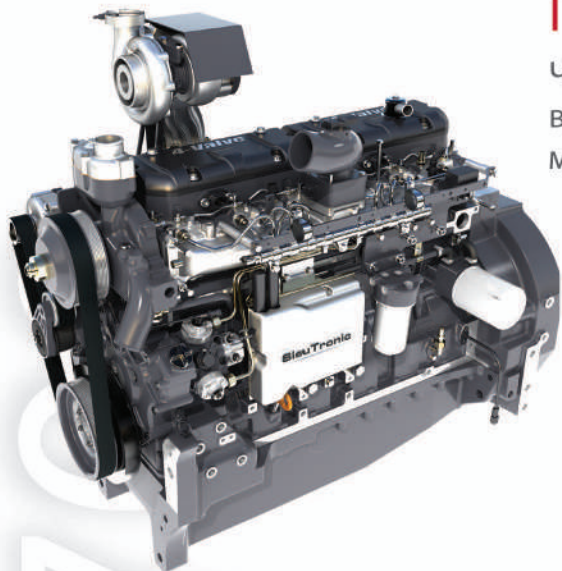

Потужність, продуктивність та економічність

Чистіша і вдосконалена технологія, чудова економія палива, низький рівень викидів і виключно висока продуктивність без збитку для Вашого бізнесу або навколишнього середовища. Вкладаючи менше, Ви будете отримувати більше.

Двигун AGCO POWER з паливною системою Common Rail і 4 клапанами на циліндр не має рівних в забезпеченні оптимальної потужності, при цьому він оснащений турбонаддувом та проміжним охолоджувачем. Технологія Common Rail забезпечує постійну наявність необхідної кількості палива незалежно від числа обертів або навантаження двигуна, забезпечуючи максимальну продуктивність при зміні навантаження.

Оптимізована продуктивність в усьому діапазоні обертів забезпечує максимальну потужність при мінімальних витратах палива:

- Низький рівень шуму двигуна, надзвичайно гловна і ефективна робота
- Дуже низька питома витрата палива в широкому діапазоні обертів
- Низький коефіцієнт зносу двигуна
- Виняткова потужність і чудовий крутний момент дозволяють максимально підвищити швидкість роботи

Інтелектуальне управління роботою двигуна

Всі двигуни AGCO POWER створені за новітньою технологією. Система електронного керування двигуном (EEM) дозволяє проводити безперервне регулювання обсягу і періодичності упорскування палива з урахуванням обертів і навантаження двигуна.

EEM також дозволяє скористатися цілим рядом нових можливостей, включаючи функцію пам'яті частоти обертання двигуна, яка входить в стандартну комплектацію тракторів версії Efficient.

Контроль частоти обертання двигуна

Зручно розташований на підлокітнику перемикач дозволяє встановлювати і зберігати налаштування частоти обертання двигуна.

Можливість швидкого повернення до збережених налаштувань частоти обертання двигуна і простого їх вибору дозволить підвищити продуктивність, поліпшити якість і спростити виконання практично всіх видів повсякденної роботи.

Підвищена економія палива

Система Електронного Керування Двигуном постійно контролює безліч параметрів і безперервно виконує неймовірно точне дозування вприскування палива.

Продумана конструкція системи охолодження

Доступ до радіаторів і фільтрів для їх щоденного обслуговування не може бути простішим. Для прямого доступу до повітряних фільтрів двигуна, радіатору охолодження дизельного палива, конденсатору системи кондиціонування повітря, гідравлічних та водяних радіаторів, а також інтеркулера необхідно всього лише підняти цілісний капот. Доступ до фільтрів моторного масла і масляного щупа з боку двигуна настільки ж простий. Цей компактний блок охолодження і фільтрації продуманої конструкції забезпечує виняткову ефективність в поєднанні з простотою доступу для очищення, коли в ній виникає необхідність.



ME77

Чудові економія палива, крутний момент і потужність

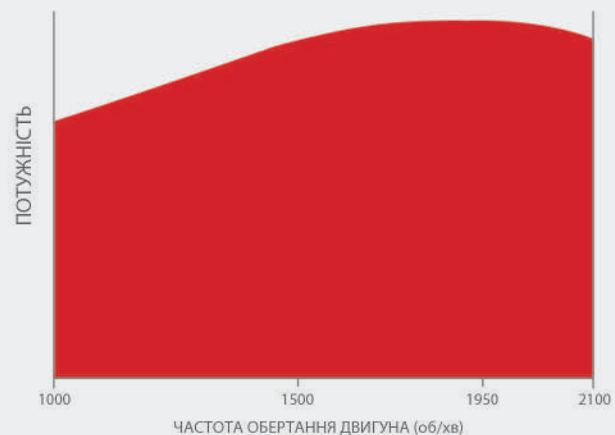

На цій діаграмі чітко видно зону "постійної потужності" при обертах від 1500 об/хв.

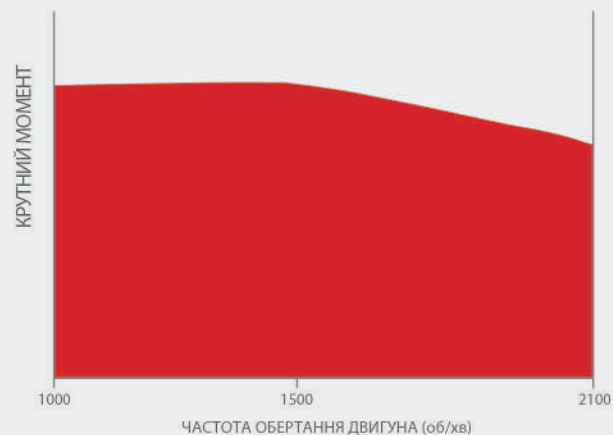

На цій діаграмі чітко видно, що максимальний крутний момент підтримується в діапазоні від 1200 до 1500 об/хв, а різке збільшення крутного моменту відбувається при зниженні обертів двигуна в межах 2100-1500 об/хв, що забезпечує підвищену ефективність крутного моменту і постійну частоту обертання ВВП.

Розроблено для економії

На фактичні витрати палива (л/год або л/га) на дорозі і в полі впливають багато факторів, в тому числі ефективність трансмісії і гідравлічної системи. Серія MF 7700 відрізняється високою загальною продуктивністю за рахунок діапазонів трансмісій, чудовою системою управління навіскою і функціональною гідравлічною системою.

Потужність, на яку можна розраховувати

Номінальна частота обертання нових двигунів становить 2100 об/хв. Іншими словами, при повній подачі палива число обертів двигуна складе 2100 об/хв. Максимальна потужність забезпечується при 1950 об/хв у порівнянні з 2000 об/хв для попередніх моделей. Висока потужність і крутний момент при низьких обертах гарантують високу продуктивність, чудову економію палива і низький рівень шуму двигуна.

Крутний момент, на який можна покластися

Двигуни AGCO Power відрізняються чудовим крутним моментом, що дозволяє тракторам серії MF 7700 не зупинятися, навіть коли умови стають важкими. При цьому забезпечується постійна швидкість руху вперед і максимальна потужність при будь-яких умовах.

В цілому, наші двигуни відрізняються максимальним крутним моментом, низькою витратою палива, високою потужністю і продуктивністю; при цьому вони тихо і старанно виконують свою роботу в найсуворіших умовах.



Трансмiсії Dyna

Навіть під навантаженням ми можемо підвищити передачу

Якщо Ваше робоче навантаження потребує semi-powershift або безступеневої трансмісії, трактори серії MF 7700 можуть бути оснащені всіма необхідними функціями, які задовольнять Ваші потреби. Трансмiсія Dyna-6 пропонує відповідно шість передач powershift в кожному з чотирьох діапазонів, які можна контролювати за допомогою джойстика на підлокiтнику або важеля управління трансмісією (в залежності від моделі).

Унікальний важіль управління трансмісією від Massey Ferguson, що розташований лiворуч від колонки рульового управління, забезпечує функцію PowerShuttle (трансмісія із сервоприводом перемикачання), а також альтернативний спiсiб зміни передач і функцію вимкнення зчеплення. Напрямок руху можна регулювати відповідно до потреб оператора.

Безступенева трансмісія Dyna-VT від Massey Ferguson продовжує залишатися однією з найбільш популярних трансмісій, що пропонують максимальну продуктивність, ефективність і комфортну роботу оператора.

Усі трансмісії Dyna мають наступні переваги:

- Ексклюзивний і зручно розташований зліва важіль управління трансмісією.
- Управління без використання педалі зчеплення, що знижує втому оператора і значно спрощує управління в цілому.
- Безліч передач в діапазоні від 4 до 12 км/год з достатнім перекриттям передач.
- Максимальна універсальність і підвищена потужність забезпечуються за рахунок наявності в стандартній комплектації функції AutoDrive. Ця функція автоматично підвищує і понижує передачі і налаштовується в залежності від числа обертів двигуна.
- Натискання на педаль гальма перемикає трансмісією на нейтраль.
- Регулювання швидкості перемикачання напрямку руху.
- Регулювання швидкості зміни передатного числа Dynashift.
- Дві опціональні швидкості круїз-контролю (C1 та C2 для версій Efficient та Exclusive).



Правий T-подібний важіль управління

Просто перемістіть важіль управління трансмісією T-подібної форми вперед або назад, щоб збільшити або зменшити 6 передач Dynashift. Щоб змінити діапазон, просто натисніть кнопку вибору діапазону при переміщенні важеля.



Просте багатофункціональне управління трансмісією

Важіль управління трансмісією забезпечує зручну роботу «три-в-одному». З його допомогою можна змінювати напрямок руху, перемикати швидкості і змінювати діапазони Dynashift, обирати нейтральний режим, при цьому Ваша права рука залишається вільною, так що Ви зможете управляти навантажувачем або гiдролічною системою.

- N** Нейтральне положення
- Вимкнення зчеплення
- Рух вперед
- Рух назад
- Збільшити передатне число
- Зменшити передатне число

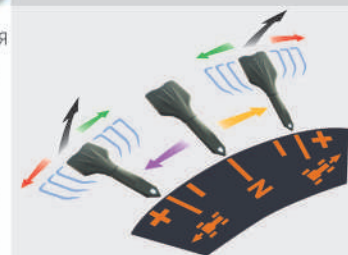

ОРІЄНТАЦІЯ НА ПРАВИЛЬНИЙ ВИБІР -

Оберіть одну з найкращих трансмісій: легкі у використанні, високотехнологічні продуктивні та комфортні.



Трансмiсія	Дина-6	Дина-VT
MF 7719		
MF 7720		
MF 7722		
MF 7724		
MF 7726		

Дина-6 – покращені робочі характеристики



Динамічні робочі характеристики - це стандартна особливість трансмісії Dyna-6. А тепер ця наднадійна трансмісія з перемиканням передач під навантаженням стала ще більш досконалою.

Оригінальна і найкраща на даний момент трансмісія з перемиканням передач під навантаженням Dyna-6 дозволяє поєднувати зручне управління з абсолютною ефективністю, підвищуючи якість роботи оператора до неперевершеного рівня.

Трансмісія Dyna-6 забезпечує унікальне плавне 6-ступеневе перемикання Dynashift в кожному з 4-х діапазонів. Таким чином, Ви маєте в своєму розпорядженні величезний вибір варіантів перемикання в широкому діапазоні швидкостей і отримуєте максимальну ефективність при роботі в полі. Можливість зміни передач Dynashift і діапазонів під навантаженням поєднується з відсутністю необхідності у використанні педалі зчеплення.

Новий варіант трансмісії Super Eco 40 км/год є стандартним на моделях від MF 7719 до MF 7726 Dyna-6 на низьких обертах двигуна при 40 км/год, та забезпечує зниження шуму і витрати палива під час транспортних робіт.

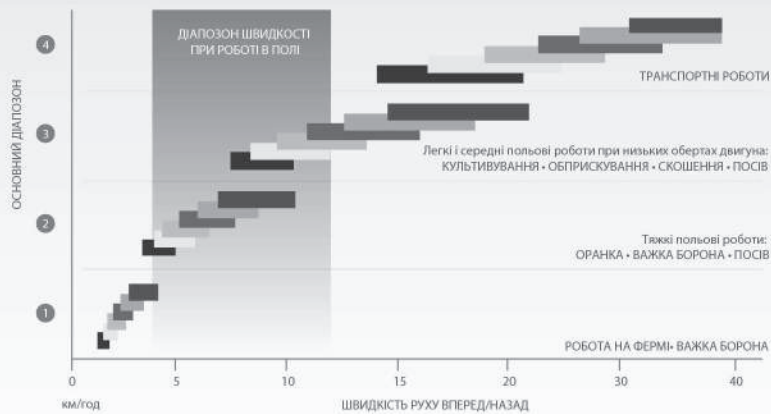

Трансмісія Dyna-6 оснащена 6 передачами Dynashift в кожному діапазоні, які забезпечують 24 передачі переднього ходу і 24 передачі заднього ходу, чудове перекриття швидкостей і аж 9 передач доступних для роботи в полі.

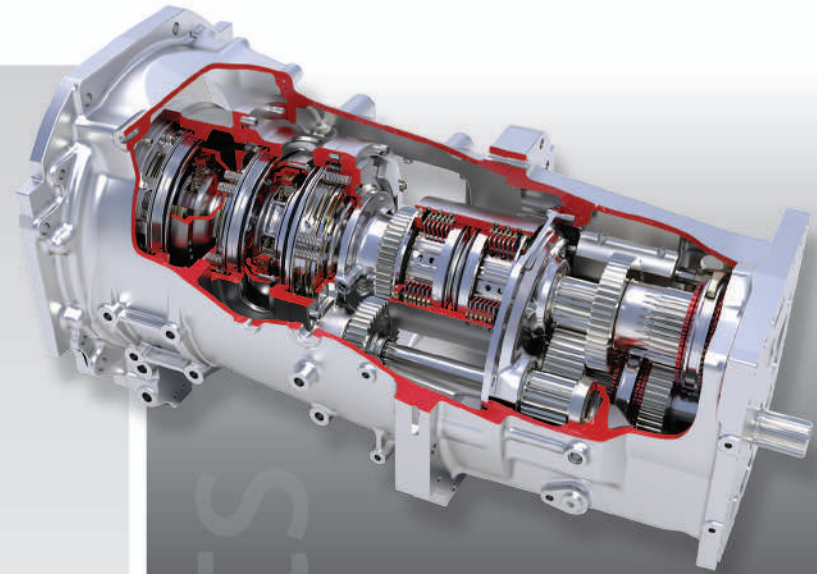

Ключові моменти Dyna-6:

- 6 передач Dynashift (перемикання під навантаженням)
- Максимальна продуктивність завдяки 24 передачам переднього ходу і заднього ходу
- Важіль управління трансмісією з трьома функціями – перемикання напрямку руху (переднього /заднього), відключення зчеплення, збільшення та зменшення передатного числа
- Управління без використання педалі зчеплення
- 9 швидкостей в діапазоні від 4 до 12 км/год
- Допустима максимальна швидкість становить 40 км/год
- Новий режим трансмісії Super Eco 40 км/год є стандартним на моделях від MF 7719 до MF 7726 Dyna-6 забезпечує зниження шуму і витрати палива під час руху на транспортних роботах, досягаючи 40 км/год при низьких обертах двигуна.
- Налаштування швидкості круїз-контролю (C1 /C2)
- Натискання на педаль гальма перемикає трансмісію в нейтральне положення
- Регулювання плавності перемикання напрямку руху, окреме регулювання для переднього і заднього ходу
- Регулювання плавності перемикання передач Dynashift (перемикання під навантаженням)



Dyna-VT

– трансмісія трактора без обмежень

З безступеневою трансмісією Dyna-VT ми розробили систему передачі потужності, яка вигідно відрізняється від інших простотою використання і точністю управління. Dyna-VT – перевірений і вдосконалений варіант трансмісії, який забезпечує безперервну роботу. Це інтуїтивно зрозумілий оператору, найпростіший варіант трансмісії, розроблений спеціально для того, щоб з легкістю освоїти механізм функціонування та отримати максимум користі від роботи. А нові оператори зможуть швидко налаштуватися на гармонійну роботу з машиною.

Переваги трансмісії Dyna-VT

- Можливість розвивати швидкість від 0,03 до 40 км/год
- Режим трансмісії SUPER Eco 40 км/год
- Два швидкісних діапазони для різних режимів роботи
- Управління важелем або педаллю
- Швидкості круїз-контролю C1/C2
- Програма «Supervisor» максимально збільшує вихідну потужність при різних навантаженнях
- Динамічне Керування Роботою Трактора (DTM) підтримує задану швидкість руху шляхом автоматичного регулювання потужності (частоти обертання двигуна) відповідно до навантаження
- Нова програма управління двигуном (EPM)
- Активний стоп
- Вмикання/ вимикання муфти Turbo clutch
- Регулювання плавності перемикання напрямку руху
- Плавне управління педаллю
- Перемикання швидкостей круїз-контролю (C1 та C2)
- Натискання на педаль гальма перемикає трансмісію на нейтраль

*Залежно від місцевого законодавства /ринку

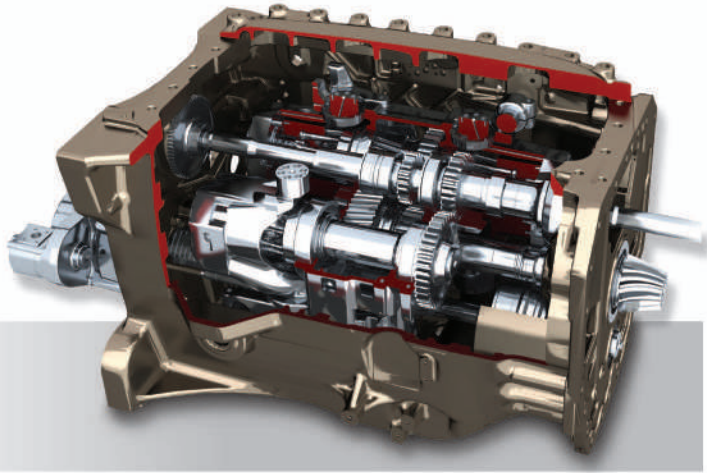

Оригінальна трансмісія Dyna-VT - справжнє свідчення точної інженерії; гарантованої продуктивності, повного комфорту оператора і оптимальної економічності палива в будь-який час. Крім того, системи постійної адаптації, такі як Динамічне Керування Роботою Трактора (DTM), роблять її самою інтуїтивною трансмісією на ринку.

Система працює в діапазоні від 1000 до 2100 об/хв, при цьому оператор може встановлювати як нижню, так і верхню межу діапазону. DTM можна активувати за допомогою тригерного перемикача, такого ж який застосовується для ввімкнення ВВП, навіски або гідравлічної системи. В результаті ми отримуємо більш плавне управління і відмінну економію палива.

Безступенева продумана до найдрібніших деталей трансмісія Dyna-VT проста в експлуатації і відмінно працює в різних умовах. Вона не має проблем у перемиканні передач, працює плавно без поштовхів і без збоїв під час зчеплення та набору потужності. Унікальний важіль управління трансмісією дозволяє зручно та без проблем керувати рухом трактора вперед/назад і змінювати швидкість.

Система Динамічного Керування Роботою Трактора працює в поєднанні з трансмісією Dyna-VT в режимі управління важелем або педаллю для автоматичного керування частотою обертання двигуна в залежності від навантаження на трактор, підтримуючи необхідну швидкість руху вперед при мінімально необхідних обертах двигуна.

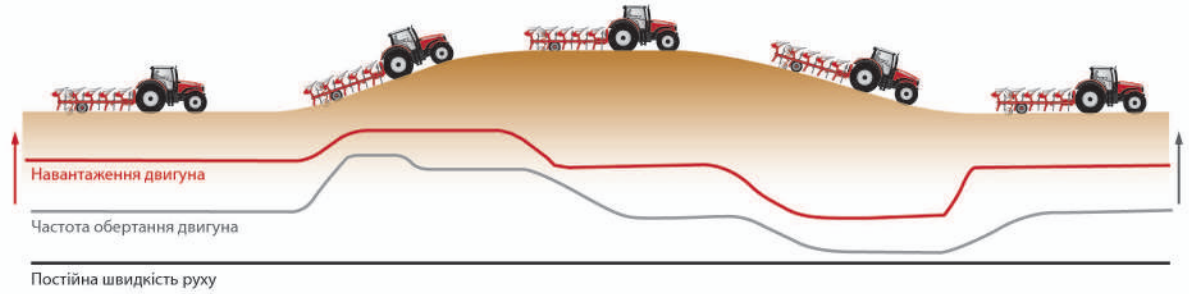

Динамічне Керування Роботою Трактора (DTM): оскільки навантаження (червона лінія) змінюється в залежності від умов, то трансмісія Dyna-VT автоматично регулює частоту обертання двигуна (сіра лінія), щоб підтримувати швидкість руху вперед при мінімальній витраті палива і рівні шуму.



Ласкаво просимо до Вашого «польового офісу»

Серед усіх тракторів сучасних конструкцій, кабіна трактору Massey Ferguson відрізняється високою якістю; саме серія MF 7700 зберегла в собі це надбання, і, порівняно зі своїми сучасниками, завжди знаходиться на крок попереду. Створюючи дану конструкцію, ми наполегливо працювали для того, щоб Ви могли в ній зручно розміститися і день за днем насолоджуватись перевагами свого робочого місця. Ця кабіна поєднує в собі комфорт, тишу, простоту використання і якість, тому що ми знаємо, що більш продуктивний працівник – це працівник, який створює прибуток для свого бізнесу.

І більшість із цього створено саме для Вас!

Чим краще оснащений трактор для роботи, тим легше і ефективніше буде виконана ця робота. Це ще одна область, в якій трактор серії MF 7700 дійсно виділяється серед інших: великий пакет стандартного устаткування, в якому пропонуються різні кабіни з широким спектром обладнання, надаючи у Ваше розпорядження всі необхідні опції.

Ви можете зробити свій новенький трактор MF 7700 таким же неперевершеним та індивідуальним, як Ваше господарство.

Ергономічність - всі необхідні для роботи елементи, розташовані в одному місці, істотно полегшать Ваш робочий день. Легкий доступ до кабіни, вся необхідна важлива інформація про роботу устаткування з новою панеллю приладів, а також всі основні елементи управління зручно розташовані на правому підлокітнику. Цей трактор був розроблений з урахуванням потреб оператора.

Підвищення продуктивності, економія часу значно впливають на ефективність роботи. Оглядовість кабіни на 360° допоможе використовувати приладдя більш раціонально і безпечно їздити по дорогах. Зробіть свій робочий день більш продуктивним, користуючись перевагами нового переднього мосту з підвіскою MF «Quadlink», підвіскою кабіни і широким вибором специфікацій сидіння оператора.

Essential, Efficient або Exclusive – оберіть свою власну версію трактора! - Ми пропонуємо Вам вільний вибір рівня комфорту і обладнання відповідно до Ваших конкретних потреб. Персоналізуйте Ваш власний трактор MF 7700, обравши тип двигуна, трансмісії, технічні характеристики кабіни та обладнання.



Вся справа у дрібницях

Іноді невеликі деталі можуть істотно змінити Ваш робочий настрій. Кабіна MF 7700 оснащена багатьма зручними функціями забезпечення комфорту. Сюди входять автоматична активація проблискового маячка на дорозі, комфортне підсвічування салону в кінці дня з автоматичним відключенням фар робочого освітлення, додаткові розетки для мобільних телефонів або ноутбуків, радіоприймачів і MP3-плеєрів (USB, Aux і CD), Bluetooth-з'єднання, поворотне сидіння з пневматичною підвіскою, бокові дзеркала заднього виду на телескопічних кронштейнах з електричним регулюванням і обігрівом, а також система автоматичного кондиціонування повітря.



Підвіска кабіни для додаткового комфорту

Існує два типи підвіски кабіни: механічна і активна-механічна. Обидві системи забезпечують безпрецедентний рівень комфорту в кабіні. Нова активна механічна система використовує безшумні блоки і пружинні амортизатори, щоб надати в автоматичному режимі оптимальні сили демпфірування для всіх ситуацій водіння і зменшення вертикальних/повздовжніх коливань і кочення. Активна механічна система підвіски кабіни регулюється, дозволяючи оператору встановлювати жорсткість під час руху. Регулювання означає, що оператор може регулювати якість руху при різній місцевості і швидкості.



Стандартний дах з люком

Оберіть той тип даху, який відповідає Вашим потребам

Вибір типу даху дозволяє Вам налаштувати свій трактор серії MF 7700 для збільшення вентиляції.



Нова приладова панель з SIS – Інформаційний Екран Налаштування і Даних

Високоточна конструкція приладової панелі забезпечує швидкий, якісний і легкий аналіз робочих даних, представлених на кольоровому екрані розміром 70x52 мм – інформаційному екрані налаштування даних (SIS). Екран більший за розмірами, ніж його попередня версія, і має покращену роздільну здатність, завдяки чому легше зчитується інформація про характеристики трактора, робочу зону, робочу відстань, споживання палива та сечовини, температуру двигуна і трансмісію.

Кольорова приладова панель також забезпечує кращу видимість протягом робочого дня, особливо при поганому освітленні або вночі.



Essential

Новий стандарт виконання робочих завдань



Essential - це базова специфікація серії MF 7700, але ні в якому разі не найпростіша. Вона забезпечує Вас всіма ключовими елементами, які ви очікуєте отримати від Massey Ferguson, об'єднує в собі простоту, зручність експлуатації і значну універсальність для задоволення потреб, які вимагають потужності та ефективності без додаткових високотехнологічних функцій.

На правому підлокотнику у версії Essential знаходяться наступні елементи керування: Т-подібний важіль управління трансмісією, ручний регулятор газу/подачі палива, Клавіша активації передвстановлених обертів двигуна і перемикач управління навіскою. Всі основні елементи управління незалежно від операції знаходяться у Вас під рукою для максимальної зручності і своєчасного контролю. На підлокотнику Ви знайдете також елементи керування гідророзподільниками і ВВП.

На правій стійці знаходяться менш часто використовувані вимикачі, перемикач робочого освітлення і ключ замка запалювання.

Версія Essential – керування фронтальним навантажувачем з джойстиком

Найважливіші технічні характеристики тракторів також доступні з багатофункціональним джойстиком навантажувача, який відмінно працює з повністю сумісними навантажувачами виробництва Massey Ferguson.

Спеціально розроблена для використання з навантажувачами MF, конструкція унікального багатофункціонального джойстика навантажувача забезпечує плавну роботу і включає функції трансмісії, такі як зміна напрямку руху вперед/назад для легкого та ефективного виконання вантажно-розвантажувальних операцій як на подвір'ї, так і в полі.

До стандартних технічних характеристик версії Essential входять наступні:

- Т-подібний важіль управління трансмісією на Центрі Управління
- Трансмісія Dyna-6 з функцією Autodrive
- Ефект зчеплення
- Клавіша активації передвстановлених обертів двигуна А
- Система кондиціонування повітря з ручним регулюванням

Додаткові опції версії Essential:

- Підвіска переднього мосту Quadlink
- Механічна підвіска кабіни
- Інтегрована передня навіска
- Задній ВВП 1000 Eco
- Система телеметрії AgCommand®





Панель керування робочим освітленням і проблисковими маячками

Електронне регулювання роботи задньої навіски

Додатково можна встановити до чотирьох гідророзподільників

Важіль управління трансмісією для легкого зміни швидкості, діапазонів та режимі

Ручний газ

Електронне управління навіскою

Позиційне регулювання навіски

Efficient

Сучасне обладнання для підвищення ефективності роботи



Efficient – це оптимальна комплектація трактора, спеціально розроблена для трактора серії MF 7700 з метою виконання більш ефективної та раціональної роботи та отримання кращих результатів. Оберіть для себе трансмісію Dyna-6 або Dyna-VT, підлокітник з органами управління та механічні або електронні гідророзподільники. Спеціально розроблені для підвищення продуктивності завдяки своїм ключовим технічним характеристикам, комплектації версії Efficient дозволяють оператору працювати швидше, якісніше і точніше. Ви можете розраховувати на високий рівень комфорту, ергономіки та надійності. Залишайтеся під контролем найбільш технологічно передових і удосконалених приладів, щоб скористатися перевагами їх підвищеної продуктивності.

До стандартної комплектації версії Efficient входить наступне:

- Трансмісія Dyna-6 Autodrive або Dyna-VT з режимом 40 км/год Eco
- Підлокітник управління з T-подібним важелем
- Круїз-контроль
- Кондиціонер
- Гідравлічний насос 110 л/хв з закритим центром
- Електричні та механічні гідророзподільники

Опціонально доступно для версії Efficient:

- Трансмісія 40 км/год Super Eco Dyna-6 і Dyna-VT
- Система автоматичного кондиціонування повітря
- Радіоприймач, CD, MP3, Bluetooth - з'єднання, USB порт та роз'єм Aux.
- Дзеркала заднього виду з електричним регулюванням та обігрівом
- Монітор центру управління CCD Datatronic 4 з можливістю підключення відеокамери та ISOBUS
- Інтегрована передня навіска з окремим гідро розподільником
- Система SpeedSteer
- Підготовка для установки навантажувача з багатофункціональним електричним джойстиком
- Система телеметрії AgCommand®
- Система автоматичного рульового управління Auto-Guide™ 3000 з функцією Go Mode

Залежно від законодавства ринку

Панель керування робочим освітленням і проблисковими маячками

Електронне регулювання роботи задньої навіски

Можна встановити до чотирьох задніх гідророзподільників

Важіль управління трансмісією для легкої зміни швидкості, діапазонів та режимів

Електронне управління навіскою

Позиційне регулювання навіски

Ручний газ



Керування фронтальним навантажувачем за допомогою джойстика у версії Efficient

Трактори в комплектації Efficient також можуть бути оснащені багатофункціональним джойстиком.

Завдяки пакету Efficient багатофункціональний джойстик додає можливості управління передньою навіскою для ще більшої продуктивності при роботі з переднім та заднім обладнанням.

Спеціально розроблений для використання в системі управління інтегрованою передньою навіскою, конструкція унікального багатофункціонального джойстика забезпечує плавну роботу і включає такі функції трансмісії, як зміна напрямку руху вперед/назад для упаковки силосу, очищення від снігу.

Крім того, клавіші H3/H4 можуть бути налаштовані для управління додатковими функціями, такими як управління задньою навіскою, круїз-контроль.

Цей багатофункціональний джойстик, який працює без збоїв в роботі з навантажувачами Massey Ferguson серії MF 900, забезпечує легке та ефективне виконання вантажно-розвантажувальних операцій як на подвір'ї, так і в полі.



Зміна передач /діапазону - збільшення

Настроювана функція управління перемикачами або функціями навантажувача 3-я і 4-а функції навантажувача



Основні функції багатофункціонального джойстика:

- A. Підйом передньої навіски або управління заднім гідророзподільником +
- B. Опускання передньої навіски або управління заднім гідророзподільником -
- C. Управління переднім або заднім гідророзподільником /завантаження+
- D. Управління переднім або заднім гідророзподільником / розвантаження-

Зміна передач /діапазону - зменшення

Управління перемикачем переднього/заднього ходу



Монітор центру управління Datatronic

Будучи додатковою опцією у тракторах версії Efficient, монітор центру управління Datatronic (CCD) представляє собою зручно розташований 7-дюймовий кольоровий монітор, встановлений праворуч від оператора. Монітор CCD відображає важливі відомості та записи про трактор, збережені настройки і завдання, а також забезпечує поліпшену автоматизацію режиму поворотної смуги, управління причіпним обладнанням і подвійне керування. CCD сумісний зі стандартом ISOBUS і може бути обладнаний камерою для поліпшення видимості заднього навісного обладнання і причепа.

Комплектація Exclusive - квінтесенція продуктивності та інновацій

Exclusive – це поєднання універсальності та досконалості з високими технічними характеристиками, призначене для операторів, яким потрібен трактор з розширеними функціями і високим рівнем ергономіки, комфорту та автоматизації.



Комплектація призначена для фермерів, які керують великим господарством з більшим об'ємом капіталовкладень та шукають обладнання з розширеними функціями, яке забезпечить економічну вигоду для їх бізнесу.

Підлокітник Exclusive має безліч переваг, включаючи комфорт і зручність при роботі з декількома часто використовуваними елементами управління.

У версії Exclusive також додається монітор центру управління Datatronic 4 (CCD) у стандартному виконанні. На 7-дюймовому кольоровому моніторі відображається важлива інформація про трактор, записи і використання функцій пам'яті. Монітор CCD також забезпечує

поліпшену автоматизацію режиму управління на поворотній смузі, управління причіпним обладнанням (ПІС) і подвійне керування. Усунути в кабіні безлад керування і спростити експлуатацію стає можливим за допомогою з'єднання з ISOBUS; CCD також можна підключити до камери, що використовується для управління поворотним мостом причепу та системою автоматичного рульового управління Auto-Guide™ 3000 з функцією Go Mode.

Користуючись пакетом Exclusive, Ви використовуєте найбільш технологічне і продуктивне обладнання з оптимальною ефективністю та підвищеною продуктивністю.

До стандартної комплектації версії Exclusive входить наступне:

- Важіль MultiPad на підлокітнику управління
- Трансмісія Dyna-6 Autodrive або Dyna-VT
- Круїз-контроль
- Підвіска переднього мосту Quadlink
- Система кондиціонування повітря
- Дзеркала заднього виду з електричним регулюванням та обігрівом
- Монітор центру управління CCD Datatronic 4 з можливістю підключення відеокамери та ISOBUS
- Подвійне керування та система управління на поворотній смузі
- Система телеметрії AgCommand®
- Гідролічний насос 110 л/хв з закритим центром
- 4 електронні гідророзподільники з керуванням клавішами

Опціонально доступно для версії Exclusive:

- Радіоприймач, CD, MP3, Bluetooth, USB порт та роз'єм Auxiliary
- Система SpeedSteer
- Інтегрована передня навіска з окремим гідророзподільником
- Система автоматичного рульового управління Auto-Guide™ 3000 з функцією Go Mode
- Підготовка для установки навантажувача з багатофункціональним електричним джойстиком

Залежно від законодавства ринку





Версія Exclusive. Управління за допомогою джойстика

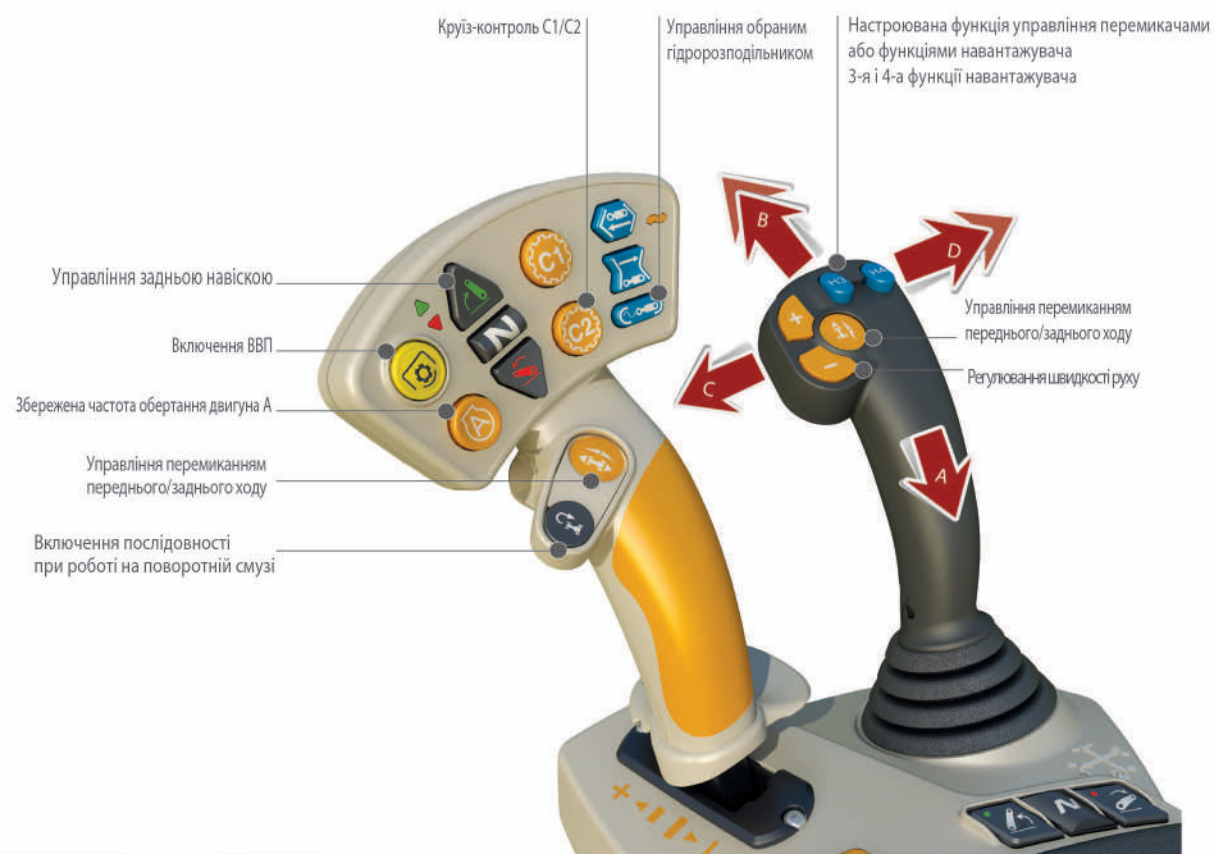

Працюйте з навантажувачем виробництва Massey Ferguson

Якщо Ви придбаєте новий трактор серії MF 7700 з навантажувачем, він буде повністю налаштований до керування навантажувачем Massey Ferguson MF 900. Ваш трактор буде поставлятися з заводу разом із підрамником навантажувача, розрахованим на максимальну маневреність і доступ до обслуговування, та встановленим таким чином, щоб стати невід'ємною частиною трактору.

Повний контроль - розумне нове доповнення до системи гідравлічного управління навантажувачем - це 3-я фаза, яка дозволяє оператору одночасно відкривати і закривати грейфер, а також розвантажувати та завантажувати необхідний матеріал. Ця функція дуже добре працювала на телескопічних навантажувачах Massey Ferguson і тепер навантажувач серії MF 900 також обладнаний даною функцією.

Розумне розташування приладової панелі та капот спеціальної форми забезпечують чудову оглядовість. Додаткова опція даху Visioline покращує виконання навантаження на висоті, і її дуже зручно використовувати, наприклад, при укладанні тюків.

Нова функція «зчеплення», вбудована в новітні гальмівні системи Massey Ferguson, перемикає трансмісію на нейтраль при натисканні на педаль гальма, що дозволяє керувати одночасно гальмом і зчепленням, і робить роботу навантажувача безпечнішою, легшою та більш зручною.

Переваги поєднання трактора з навантажувачем:

- Широкий діапазон застосування для вирішення найрізноманітніших завдань
- Додатковий багатофункціональний джойстик поставляється з функцією управління перемиканням переднього/заднього ходу і зміни швидкості для додаткової зручності
- Чудова оглядовість завдяки спеціальній конструкції капота і тонкій приладовій панелі
- Підрамник, який встановлюється заводом-виготовлювачем, для оптимальної роботи з Вашим універсальним трактором
- Оптимальна маневреність і доступ до технічного обслуговування
- Система захисту від падаючих предметів
- Відмінна маневреність при щільних кутах повороту, функція SpeedSteer і швидке спрацювання двигуна і системи гідравліки



Робота навантажувача

Основні функції джойстика:

- A. Підйом
- B. Опускання
- C. Завантаження
- D. Розвантаження

Комбіновані функції:

- A/C. Підйом та завантаження
- A/D. Підйом та розвантаження
- B/C. Опускання та завантаження
- B/D. Опускання та розвантаження
- A/C/E. Підйом та закриття грейфера
- A/D/F. Підйом та відкриття грейфера

Комбіновані функції на третій фазі:

- C/E. Завантаження та закриття грейфера
- D/F. Розвантаження та відкриття грейфера
- A/C/E. Підйом, завантаження та закриття грейфера
- A/D/F. Підйом, розвантаження та відкриття грейфера



“Основна заслуга цього джойстика полягає в тому, що Ви можете управляти переднім та заднім ходом, одночасно керуючи навантажувачем, не відриваючи руки від керма.”

MF 7700

Модельна сумісність

MF 7719/ MF 7720/ MF 7722

MF 7724/ MF 7726

Висота підйому до осі шарніра

MF 7719/ MF 7720/ MF 7722

MF 7724/ MF 7726

Вантажопідйомність

Вантажопідйомність на рівні землі до осі шарніра

Вантажопідйомність на рівні землі на відстані 800 мм від осі шарніра

Сила повернення на рівні землі на відстані 800 мм від осі шарніра

Навантажувачі серії MF 900 з паралельною навіскою

	MF 976	MF 978	MF 988
m	4.50	4.50	
m	4.50	4.50	4.95
Kg	2990	3380	3930
Kg	2540	2900	3340
Kg	3870	4480	4460

Універсальність означає оптимізовані витрати

Трактор серії MF 7700 обладнаний для виконання всіх типів робіт

MF 7700



Нові параметри сили тяги

Потужність трактора нічого не варта, якщо вона не може бути застосована там, де вона має своє істинне значення: на ґрунті. Ми провели багато досліджень з метою забезпечення можливості використання корисної потужності та продуктивності.

Широкий вибір розмірів шин і баластів, доступних для серії MF 7700, пропонує покращене зчеплення з дорогою і низький рівень ущільнення ґрунту для оптимізації експлуатаційних витрат і збільшення врожайності.

Здвоєні колеса, а також діаметр великого заднього колеса до 2,05 м на моделях MF 7724 і MF 7726 з трансмісією Дуна-6 гарантують, що трактори можна налаштувати для виконання всіх необхідних завдань, для яких вони створені. При максимальній тязі ми отримаємо мінімальне пошкодження ґрунту та мінімальну кількість використаного палива. Тому дані характеристики бездоганно реалізують нашу мету по захисту ґрунту і збереженню землі для майбутніх поколінь.

Підвищену тягу і низький рівень ущільнення ґрунту можна отримати при правильно підібраних баласті і шинах, а також необхідному рівню тиску в шинах.





Задній зчіпний пристрій для будь-яких завдань

Задній зчіпний пристрій можна обрати з декількох варіантів механічна сцепка, автоматична сцепка, кулі K80 або тяговий брус, який був повністю модернізований, щоб зробити зчеплення більш швидким, легким і безпечним. Зчіпний пристрій ISO сумісний з широким діапазоном альтернативних варіантів хомутів і тягових брусів в залежності від вимог.

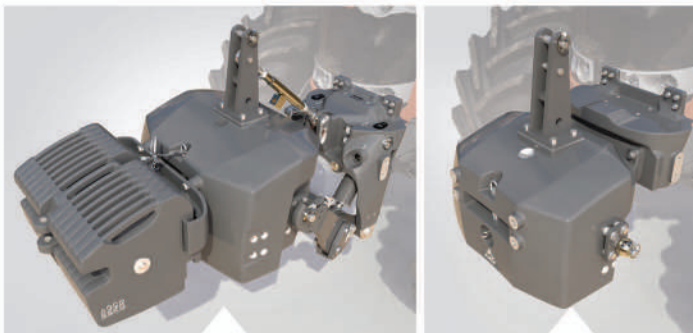

Баластування для універсальності

Для роботи з агрегатами які вимагають великого тягового зусилля іноді потрібні додаткові баласти (спереду або ззаду), тому є широкий вибір баластів. MF 7700 поставляється з заводу з додатковими передніми і задніми грузами, щоб точно відповідати Вашим потребам. Додаткова універсальність забезпечується установкою колісних баластів від 250 до 500 кг з кожного боку, вбудованим баластом в нижній частині і новою конструкцією моноблочного передньої противага 850 кг або 1500 кг.

Розумна і компактна конструкція нових моноблочних противаг має мінімальний вплив на загальну довжину трактора, підвищує маневреність при транспортуванні або роботі на фермі. Кліренс і зона освітлення дороги не зменшуються. Противага (моноблок) може бути встановлена на передній або задній навісці або безпосередньо на рамі трактора, якщо навіска не встановлена, а вага може бути збільшена за рахунок додавання додаткових грузів, щоб повністю задовольнити Ваші потреби.



Правильний баланс між баластом і вибором шин дає:

- Правильну передачу потужності на ґрунт
- Максимальні тягові можливості
- Зниження ущільнення ґрунту для підвищення врожайності при збереженні здоров'я ґрунту для
- Економія палива

Найкраща маневреність в своєму класі

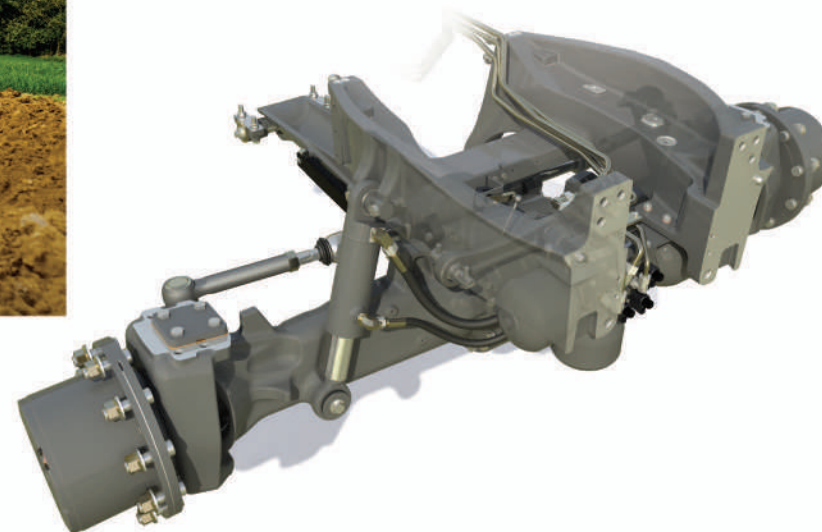

Підвіска переднього мосту Quadlink

Підвищений комфорт і безпека при транспортних роботах. Додатковий комфорт і надзвичайні тягові характеристики забезпечується новою інноваційною опцією передньої підвіски, розробленою Massey Ferguson. Проста конструкція забезпечує комфорт, маневренність і зберігає повний кут коливання, а також максимальний дорожній просвіт. Повністю не потребує технічного обслуговування.

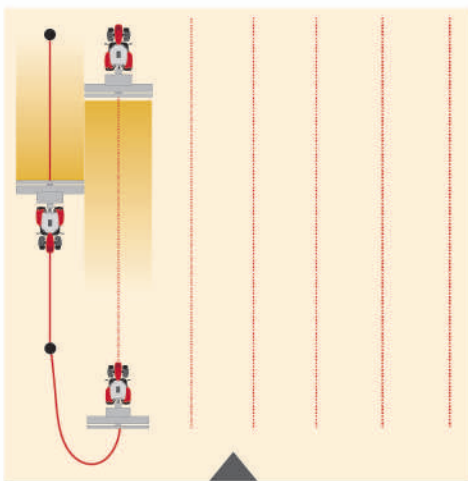

SpeedSteer для точних поворотів –

SpeedSteer зменшує зусилля оператора і забезпечує більш швидкий розворот на поворотній смузі. Ця нова, додаткова функція дозволяє оператору регулювати передаточне відношення рульового механізму і регулювати кількість обертів рульового колеса, необхідне для певного кута повороту колеса. Система може бути ввімкнена і вимкнена. При швидкості понад 18 км/год вона автоматично відключається для безпечної роботи на високій швидкості в полі і на дорозі. Speedster спрощує поворот на поворотній смузі і максимізує продуктивність в польових умовах і при виконанні таких завдань, як операції з навантажувачем.



Колісна база

Колісна база довжиною 3,0 м забезпечує поліпшену стійкість серії MF 7700 з важким зняряддям або без нього, зберігаючи високий рівень зчеплення на полі і підвищений комфорт при транспортних роботах.

Комбінація колісної бази і конструкції корпусу MF 7700 означає, що потрібна менша вага баласту, що забезпечує максимальну ефективність ґрунту і знижений тиск на ґрунт під час культивуації, буріння і посіву. Ідеальна колісна база та відмінне відношення потужності до ваги забезпечують максимальну стабільність для оптимізації продуктивності, поліпшення стану ґрунту і береження землі для наступного покоління.

Радіус повороту

Покращена маневреність при роботі з навантажувачем, у дворі ферми і при розвороті на поворотній смузі. Конструкція шасі і капота забезпечує один з найкращих радіусів повороту на ринку, що дає оператору більше можливостей пересуватися по обмежених територіям, таким як двори ферм.

Повний привід та блокування диференціалів

Повний привід підвищує тягу і забезпечує ефективне управління в складних польових умовах, в той час система блокування переднього і заднього диференціалів з'єднана зі системою повного приводу для максимального збільшення тяги в польових умовах.

Massey Ferguson давно відомий тим, що полегшує життя операторам тракторів і максимізує тягу, безпеку і продуктивність завдяки автоматизації, а серія MF 7700 йде ще далі, пропонуючи автоматизовані функції для систем блокування диференціала та 4WD.

- Автоматичне відключення 4WD і блокування диференціала при швидкості понад 14 км/год;
- Автоматичне відключення блокування диференціала при піднятому задньому навісному знярядді (і повторне включення при опусканні);
- Автоматичне відключення блокування диференціала при натисканні на одну або обидві педалі гальма (і повторне включення після відпускання);
- Автоматичне включення 4WD, коли натиснуті обидві педалі гальма, коли блокування диференціала увімкнено або ввімкнено парковочний тормоз;
- Автоматичне блокування диференціала, пов'язане з кутом повороту колеса.



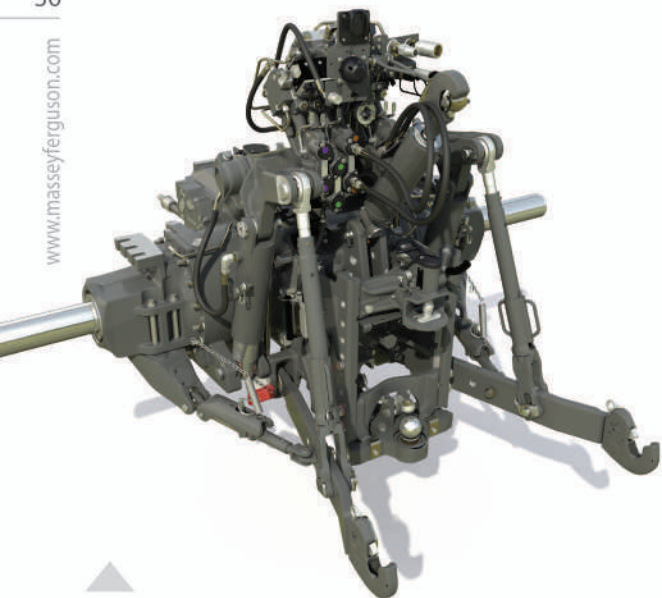

Задні навіски у виконанні Heavy duty

Модернізована задня навіска тепер забезпечує вантажопідйомність до 9950 кг. Задні муфти оснащені гідравлічною системою декомпресії для легкого від'єднання знарядь; в цілому може бути встановлено до п'яти гідророзподільників.

Автоматичне встановлення стабілізаторів також було покращено за допомогою більш короткого ланцюга для більш простого встановлення. Односторонній стабілізатор з кожного боку забезпечує додаткову

Гідравлічна енергія для вирішення найскладніших завдань

Сучасні знаряддя пред'являють все більше і більше вимог до тракторів, які з ними працюють, від яких потрібна більша швидкість, потужність і реакція. MF 7700 має величезні можливості, що дозволяють легко працювати в важких режимах застосування з видатними підйомними і тяговими потужностями для найсучасніших знарядь.

З 1936 року ми завжди залишаємося лідерами галузі, коли мова йде про потужності, зчеплення і гідравлічні можливості. Трьохточкова навіска від Massey Ferguson є кращим прикладом продуктивності, потужності і швидкості реагування для оператора в польових умовах. Але ми ніколи не зупинялися на досягнутому, коли мова заходила про те, щоб наші системи відповідали вимогам і перевершували вимоги найсучасніших знарядь.

Наші інженери відповіли п'ятьма варіантами гідравлічного потоку для тракторів MF 7700:

MF 7700 оснащений гідравлічними насосами з закритим центром з інтенсивним потоком 110, 150 або 190 л/хв в залежності від системи моделі для швидкого гідравлічного реагування. При цьому використовується аксіально-поршневий насос. Інтенсивний потік при низьких оборотах двигуна забезпечує високу продуктивність з економією, так як насос забезпечує подачу масла тільки за вимогою, в той час як насос приводиться в дію тільки у разі потреби.



Повністю інтегрована передня навіска Heavy duty (IFLS)
Повністю інтегрована передня навіска Heavy duty (IFLS) доступна в якості опції та адаптована для передньої підвіски. Маючи вантажопідйомність до 4000 кг зі спеціально обраним для керування клапаном, IFLS може мати два гідророзподільника та зворотну зливу.



Остаточний контроль тяги Massey Ferguson продовжує лідирувати в сфері електронного управління навіскою. Цифрова система управління навіскою від Massey Ferguson забезпечує високі стандарти контролю тяги з більш точним налаштуванням глибини і поліпшеним повторенням рельєфу ґрунту. Результатом є кращий перерозподіл ваги, краще зчеплення з поверхнею, менше буксування коліс, зниження зносу шин і зниження витрати палива при збереженні більшої продуктивності.

MF 7700



Виносні гідророзподільники

У стандартному виконанні встановлюється від двох до чотирьох електрогідролічних клапанів і до п'яти задніх гідророзподільників може бути встановлено опціонально. Система клавішного управління гідророзподільником дозволяє легко і точно управляти складним обладнанням.

- Задня вантажопідйомність до 9950 кг +6%)
- Опціональна інтегрована передня навіска з вантажопідйомністю 4000 кг
- Зараз до 8 гідророзподільників:
 - до 5 у задній частині
 - 2 у передній частині
 - 1 вільна зворотна лінія

Стандартна система Active Transport Control (ATC)

При русі по розвороту або транспортуванні важкого навісного обладнання може виникнути «ударне навантаження».

Active Transport Control - це амортизаційна система, яка зводить до мінімуму дію динамічних навантажень - автоматично регулюється для обладнання різної ваги.

Це забезпечує більш плавне, безпечне, швидке транспортування і, зменшуючи ударні навантаження через підйомні циліндри і гідравлічну систему, також мінімізує ризик пошкодження задньої навіски і знаряддя.

ATC та підвіска переднього мосту

ATC працює в комплексі з розробленою Massey Ferguson підвіскою переднього мосту, щоб забезпечити виняткову стійкість при транспортуванні або експлуатації навісного обладнання на швидкості, забезпечуючи більший комфорт, безпеку і продуктивність.

Гідропоток з зовнішнім управлінням (Power Beyond)

Вбудований у гідравлічну систему з закритим центром (CCLS) пристрій Power Beyond через додаткові проточні та зворотні трубопроводи забезпечує подачу масла безпосередньо з насоса, що дозволяє підключати додаткові виносні гідророзподільники.

MF 7700

Модель	Трансмісія	Система з закритим центром		
		110 л/хв	150 л/хв	190 л/хв
MF 7719 to MF 7726	Dyna-6	●	○	-
MF 7700	Dyna-VT	●	-	○

- Не застосовується / недоступно ● Стандартна комплектація ○ Опціонально

Відмінна робота і продуктивність для вирішення будь-яких завдань – вал відбору потужності

MF 7700 – це потужний трактор, з великим крутним моментом і вражаючими можливостями. Ідеально підходить, якщо Ви шукаєте машину з неперевершеним енергоспоживанням для чудової роботи і продуктивності при роботі з найпередовішими інструментами.

Варіанти ВВП для кожного застосування

Широкий вибір опцій ВВП доступний зі стандартною швидкістю ВВП при 2000 об/хв, де досягається максимальна потужність. Завдяки діапазону постійної потужності від 1500 об / хв і можливості точно вибирати будь-яку швидкість руху на заданій частоті обертання двигуна, ви завжди можете досягти ідеальної відповідності швидкості ВВП, швидкості руху і потужності - з оптимальною економією.

Версії Efficient та Exclusive MF 7700 оснащені електричним вибором швидкості ВВП для більшої зручності.

Додаткова кнопка вмикання / вимикання ВВП, встановлена на крилах, дозволяє активувати ВВП ззовні кабіни, прив'язаний до активації запам'ятованих обертів двигуна. Це забезпечує зручний і безпечний спосіб виконання таких завдань, як заповнення цистерни для гнойової рідини, коли оператор повинен перебувати поза кабіною.

Потужність з економією

Для легких робіт, в режимі «540 Eco» або «1000 Eco» швидкість обертання валу відбору потужності досягається на рівні 1550 обертів в хвилину, що додатково покращує економію палива і допомагає знизити рівень шуму в кабіні.

Автоматичне управління ВВП

У режимі «Авто» ВВП автоматично відключається, коли навіска піднята (або при русі зі швидкістю вище 25 км/г) і знову вмикається, коли навіска опущена.

Крім того, контролер трансмісії контролює і управляє ввімкненням ВВП в залежності від навантаження. Це забезпечує більш плавне ввімкнення, покращений комфорт водія, а також допомагає захистити як знаряддя, так і трактор від пошкоджень, викликаних неправильним вклученням.

Передній ВВП (опціонально) -

Шестишліцевий ВВП, який працює зі швидкістю 1000 об/хв, доступний на тракторах MF 7700 і в поєднанні з передньою навіскою дозволяє приводити в дію широкий ряд додаткових знарядь, допомагаючи скоротити кількість проходів та підвищити ефективність. Скористайтеся перевагами економії в режимі реального часу - наприклад, подвоєння продуктивності при скошуванні трави.



Перемикач вибору ВВП для командного центру та кнопки автоматичного вмикання



Елементи управління ВВП, встановлені на стійці, та елементи регулювання

навіски

AGCO Fuse Technologies: Об'єднане сільське господарство від Massey Ferguson

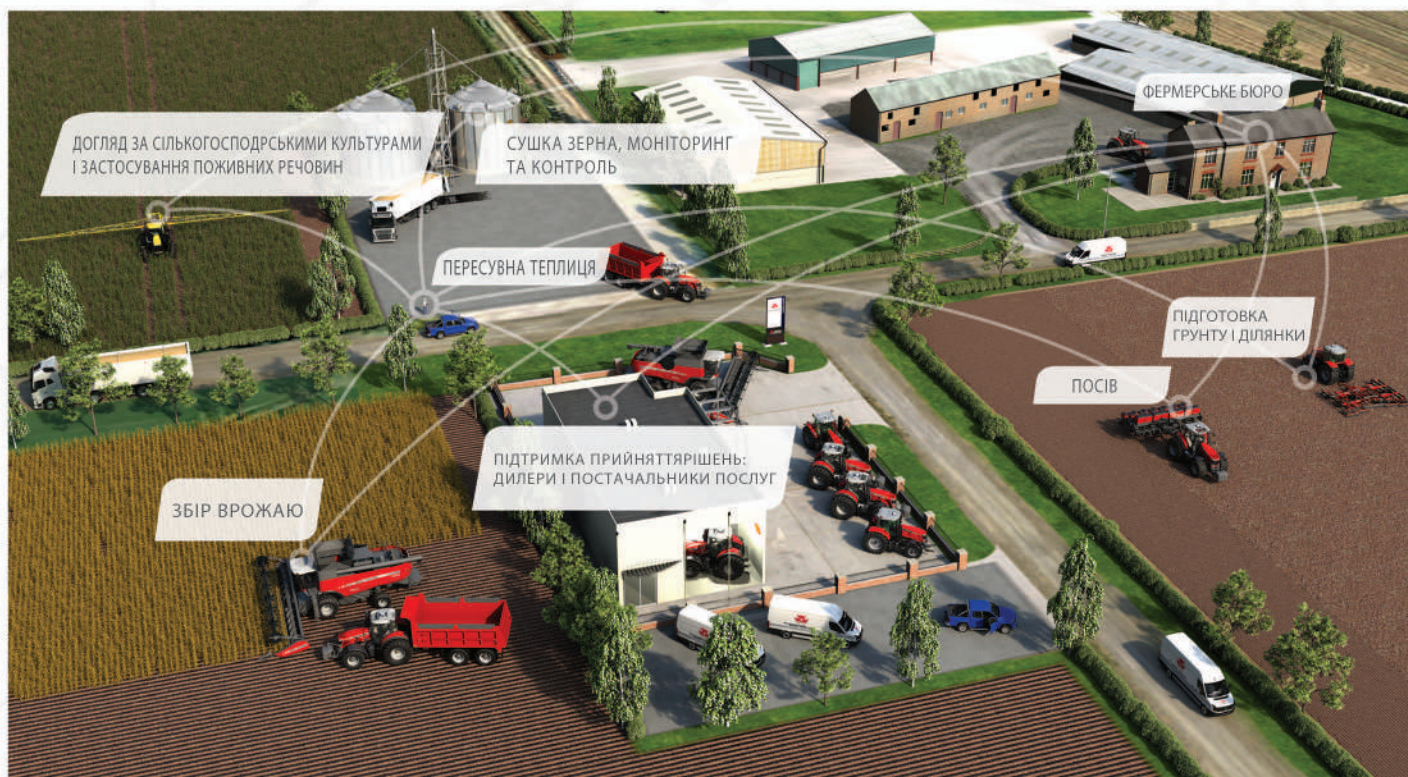

Зовнішні та внутрішні технологічні рішення, впроваджені в серію MF 7700, є яскравим свідченням прогресу та інноваційних розробок Massey Ferguson. Інформація - це сила, коли справа доходить до виконання роботи більш ефективно і продуктивно. Саме тому Massey Ferguson пропонує прості і надійні технологічні рішення, що забезпечують неперевершену простоту використання, підвищену продуктивність і рентабельність за рахунок більш високої врожайності, менших виробничих витрат і більшого прибутку.

Для отримання більш докладної інформації про Fuse™ Technologies перейдіть за посиланням: <http://www.agcotechologies.com/MFEAME>



Розгалужена технологічна стратегія AGCO називається Fuse™ Technologies, і вона надасть професійним виробникам по всьому світу повну інтеграцію і можливість підключення всіх своїх фермерських активів. Вона перетворює фермерські господарства, надаючи точні рішення в галузі сільського господарства, які призводять до зниження витрат на виробництво, підвищення ефективності і рентабельності.

Консоль CCD.

Будьте в курсі справи і контролюйте процес



1

Повне управління функціями трактора і можливість оптимізації, для трансмісії, двигуна і гідравлічної системи. Крім того, існує чудова система Dual Control, що забезпечує чудове управління напівнавісними плугами шляхом автоматизації входу і виходу борозни. У той же час система регулює глибину по колесу плуга у відповідності до задньої навіски. Та ж сама система також використовується для управління знаряддями на передній навісці, автоматизацією налаштувань глибини і всієї роботи, в синхронізації з задньою навіскою.



2

Відео режим – Зображення з бортової камери можуть відображатися на екрані консолі, дозволяючи операторам контролювати складні знаряддя або просто підвищувати безпеку і ефективність під час руху заднім ходом.



3

Параметри управління розворотом - CCD Консоль в стандартній комплектації поставляється з найбільш інтуїтивно зрозумілою, простою і легкою у використанні автоматичною системою управління поворотною смугою, доступною на ринку сьогодні і розробленою виключно Massey Ferguson. Вона призначена для економії часу на поворотних смугах, що дозволяє зосередитися на виконуваний роботі, щоб ви могли максимально збільшити продуктивність.



Встановлюється в стандартній комплектації на моделях MF 7700 Exclusive і доступна як опція на моделях Efficient, консоль CCD надає до ваших послуг інформацію, що дозволяє вам швидко приймати оптимальні рішення для ефективної роботи вашого бізнесу.



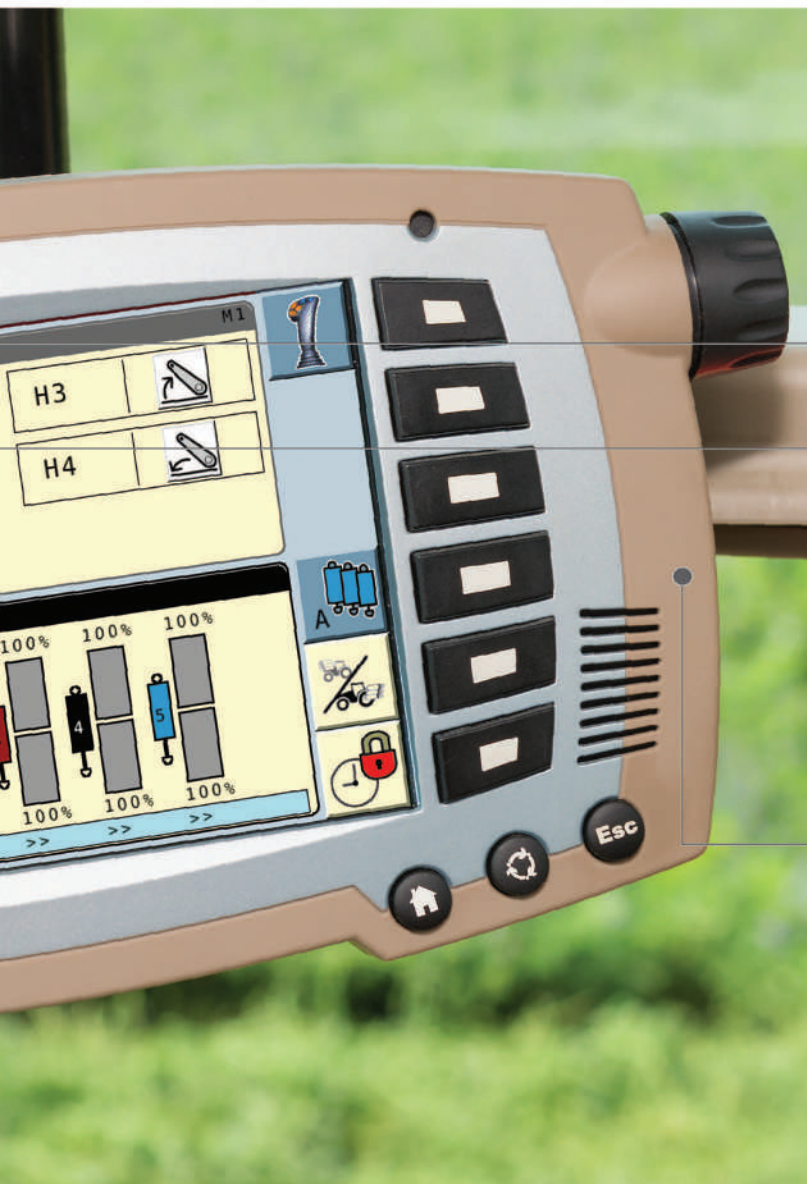

4

ISOBUS для повного управління обладнанням - ISOBUS дозволяє відображати і керувати обладнанням на екрані консолі, заощаджуючи час і гроші власників і операторів, без необхідності установки додаткових терміналів в кабіні. Просто приєднайте обладнання в роз'єм ISOBUS трактора, і система автоматично завантажить робочі меню і дисплеї на екрані. MF 6700 S ISOBUS поширюється на сертифікацію AEF (електронного фонду сільськогосподарської промисловості).



5

Призначення перемикача ISOBUS MultiPad. Прилади ISOBUS AUX-N можуть управлятися безпосередньо за допомогою джойстика MultiPad. Наявність всіх органів управління (трактора і знаряддя) на одному важелі набагато зручніша, ніж використання додаткових дисплеїв і джойстиків. Ця дійсно універсальна система дозволяє зберігати кілька знарядь для роботи через MultiPad, тому вона може працювати з усіма інструментами ISOBUS, що знаходяться в даний час на фермі.



6

Запам'ятовування даних і налаштувань - До восьми різних блоків пам'яті дозволяють системі записувати інформацію під час роботи щодо обробленої площі, використаного палива, відпрацьованих годин і багато чого іншого. Всі налаштування і параметри можуть бути збережені за допомогою резервного копіювання цих налаштувань трактора: Дійсно унікальною особливістю CCD є можливість збереження внесених до пам'яті параметрів трактора на USB-накопичувачі і управління цими настройками перед початком роботи. Всі ці параметри можуть бути передані між усіма вашими машинами, оснащеними CCD.



Навігація буде тримати Вас на шляху до прибутку

Auto-Guide™ 3000 - повнофункціональна система рульового управління, розроблена Massey Ferguson, яка доступна як на нових тракторах так і може бути встановлена потім. Auto-Guide™ 3000 забезпечує субметрову, дециметрову і сантиметрову точність, підвищуючи ефективність сільськогосподарських робіт.

Легка і швидка настройка за допомогою функції Go Mode

Запускається протягом 5 хвилин, навіть у не досвідчених користувачів – Ця інтелектуальна функція дозволяє оператору вперше почати роботу з автоматичним управлінням / рульовим управлінням протягом п'яти хвилин налаштувань, що спрощує роботу з системою і дозволяє швидше почати роботу.

Ця унікальна функція дозволяє запустити Auto-Guide™ 3000 протягом 5 хвилин, що дозволяє навіть недосвідченим водіям легко перейти до роботи з системою після декількох налаштувань обладнання і лінії роботи.

Обладнання

Лінія

Лінія!



Управління
машини



Контроль
машини

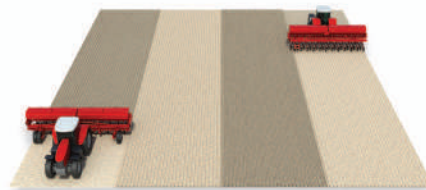

Практично усуває
перекриття, збільшуючи
площу поля, що
обробляється за годину



Доведено, що системи навігації
економлять до 12% палива
при експлуатації в
польових умовах



Більш ефективна
робота означає менше
нудьги, напруги і втоми
для оператора; і більше
часу для оптимізації
продуктивності машини

Два надані заводом рішення управління, що відповідають Вашим конкретним вимогам

	Якщо Вам потрібна проста і легка у використанні система управління, яка включає в себе просту функцію Go-Mode	Якщо Вам потрібна більш висока точність управління і сенсорний екран для більшої функціональності
	Обирайте Full Auto-Guide™ Option	Обирайте Technology Package
Термінал управління	CCD Datatronic 4	C3000 12,1" touch screen
Управління за допомогою ISOBUS	●	●
Субметрова точність	●	●
Дециметрова точність	○	●
Сантиметрова точність (радіо)	○	●
Сантиметрова точність (NTRIP)	○	●

● Стандартна комплектація від заводу ○ Опціональна модернізація через AGCO Parts

Обладнання

Лінія

Вперед!

Управління секцією

При використанні обладнання, сумісного з ISOBUS, Ви можете скористатися новою функцією контролю секцій, сертифікованою AEF, яка автоматично вмикає/вимикає кожну окрему секцію розпилувачів або розподільників. На додаток до підвищеного комфорту, Ви також досягнете значної економії витрат виробництва.



C3000 12.1" сенсорний екран

Термінал C3000 має великий 12,1-дюймовий повноколірний дисплей, що робить його одним з найбільших сенсорних терміналів на ринку. Універсальний інтерфейс забезпечує швидку і легку роботу, в той час як його великий екран чітко відображає лінії і перекриття, так що оператор може відразу побачити оброблювану область і обрати наступну лінію. Завдяки великому екрану, користувач може також додати 3 додаткових міні-вкладки з лівого боку для управління обладнанням ISOBUS, якщо потрібно.

Простий у використанні як планшет, перемикання між переглядом карти або відображенням інших додатків ніколи не було простіше на терміналі навігації.

Термінал ISOBUS

Відображає сумісні функції ISOBUS в спеціальному терміналі, усуваючи необхідність в додатковому обладнанні в кабіні, економлячи простір і видимість.

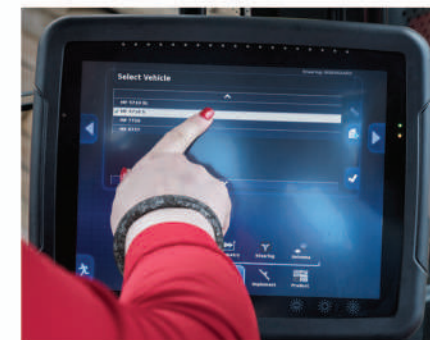

Контролер завдань

Зберігає і передає всі дані для точного землеробства з усіма програмами Farm Management Information Systems (FMIS), сумісними з ISOBUS

Управління нормою внесення та секціями
Ця стандартна функція забезпечує можливість значного скорочення використання добрив, насіння і хімікатів на всіх етапах виробництва сільськогосподарських культур. Оскільки цей процес автоматизований, то точність роботи і зручність оператора значно підвищуються.

Легкість в обслуговуванні

Поточне обслуговування трактора серії MF 7700 проходить швидко, ефективно і просто - менш напружено. Це означає, що ви не втрачаєте час вранці, а просто виходьте з двору і швидше починаєте роботу в полі.

Легкий доступ до повітряного фільтра кабіни.



Конструкція переднього мосту і капоту полегшують доступ до масляного фільтра та щупу.



Повітряний фільтр двигуна легко доступний для очищення. До 90% пилу видаляється системою ежекції від вихлопних газів.



Зазор між радіаторами дозволяє легко їх очистити.

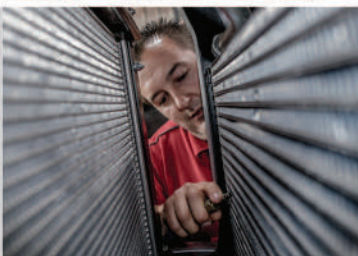

Цілісний капот піднімається повністю для збереження легкого доступу

Експлуатаційний ресурс від Massey Ferguson

Той, хто встановлює стандарти для трактора, не може припинити це робити, коли справа доходить до обслуговування

Дистриб'ютор і дилерська мережа Massey Ferguson гарантують, що кожна машина буде забезпечена підтримкою і обслуговуванням, необхідним для роботи - в будь-який час і в будь-якому місці.

Massey Ferguson завжди поруч, коли вам потрібно продовжувати працювати понаднормово. У нас є одна з найбільших мереж обслуговування в Європі для сільськогосподарських машин. Але ми пропонуємо набагато більше: пакети послуг для нашого трактора, а також наші індивідуальні фінансові рішення можуть допомогти вашому бізнесу працювати конкурентно і економічно - як щодо покупки вашого трактора MF 7700 так і протягом всього терміну експлуатації.

Ви можете випробувати наш широкий спектр послуг в вашому місцевому представництві Massey Ferguson для розширення доступності трактора MF 7700 і зниження загальних витрат. Ваш консультант з продажу та обслуговування від компанії Massey Ferguson буде радий надати Вам докладні рекомендації про те, що найкраще відповідає вашим потребам.

Менеджер* забезпечує повний спокій

План управління обслуговуванням та розширеною гарантією* це всеосяжний, передовий в галузі пакет, який забезпечує повний догляд за трактором, що забезпечує поточне обслуговування, ремонт і повну гарантію AGCO, яка включає в себе:

- Двигун та трансмісія
- Електронне обладнання
- Гідравлічна система
- Кабіна та органи управління
- ВВП
- Мости
- Рувьове управління

Регулярне обслуговування в плані управління забезпечує «профілактичне обслуговування» - усунення будь-яких несправностей до того, як вони стануть проблемою, що допомагає скоротити час простою. Повна дилерська база даних по ремонту і технічному обслуговуванню обладнання з використанням оригінальних деталей AGCO також збільшить залишкову вартість машини.

AGCO Finance* надає ідеальне фінансування для вашого бізнесу

AGCO Finance – це глобальний партнер Massey Ferguson, що надає послуги фінансового лізингу та пропонує прості рішення для вашої власної ферми і включає в себе:

- Здача в оренду
- Кредитні послуги
- Покупка в розстрочку
- Повний пакет послуг
- Договір оренди

* Будь ласка, зв'яжіться з місцевим дилером Massey Ferguson для перевірки наявності в вашому регіоні. Застосовуються умови, які можуть відрізнятися в залежності від ринку або країни.



Поставка кращих в галузі запасних частин від AGCO Parts

Стандартне та опціональне обладнання

Який би сектор Ви не обрали, зберіть свій власний трактор

	Essential	Efficient	Exclusive
Двигун			
6-циліндровий AGCO POWER Stage 3			
EEM з пам'яттю на встановлені частоти обертання двигуна			●
Підігрівач блоку циліндрів двигуна	○	○	○
Трансмісія			
Джойстик керування трансмісією			
Джойстик з правої сторони	-	-	●
T-подібний важіль центру управління	●	-	-
Джойстик MultiPad на підлокітнику управління	-	●	-
T-подібний важіль управління на підлокітнику	-	○	●
Dyna-6 - 40 км/год Super Eco - перемикання відповідно до швидкості руху та Autodrive	●	●	●
Dyna-6 - 50 км/год ** Eco - перемикання відповідно до швидкості руху та Autodrive	○	○	○
Dyna-VT 40 км/год Super Eco з динамічним керуванням трактору (ДКТ)	-	●	●
Dyna-VT 50 км/год * Eco з динамічним керуванням трактору (ДКТ)		○	
Ходозменшувач Creeper	○	○	○
Круїз-контроль	-	●	●
Вмикання нейтрального положення при гальмуванні	●	●	●
Стоянкові гальма ParkLock	-	○	○
Робоче місце оператора			
2 двері, що відчиняються	●	●	●
Стандартна система кондиціонування повітря з ручним регулюванням	●	●	-
Автоматична система кондиціонування повітря / клімат-контроль	-	○	●
Люк в даху	○	○	○
Поворотне сидіння з автоматичною пневматичною підвіскою	●	●	-
Сидіння з системою динамічної амортизації і пневматичною підвіскою Super Deluxe	-	○	●
Додаткове сидіння з ременем безпеки			
Механічна підвіска кабіни	○	○	●
Активна механічна підвіска кабіни	-	○	○
Радіоприймач - MP3 - слот для SD-карт-USB	○	●	●
Радіоприймач, CD, MP3, підключення Bluetooth, USB і роз'єм Aux.	-	○	○
Великі бокові дзеркала на телескопічних кронштейнах з електричним регулюванням та обігрівом	-	○	●
Радар і система контролю пробуксовки	○	○	●
CCD / Datatronic 4 з можливістю підключення відеокамери та isobus	-	○	●
Управління поворотним мостом причепа	-	○	●
Управління поворотним мостом причепа	-	○	●
Просте управління на розворотній смузі	●	●	●
Система управління на розворотній смузі	-	○	●
Система Speedster	-	○	○

- Не застосовується / недоступно; ● Стандартне обладнання; ○ Опціональне обладнання;

* В залежності від ринкового законодавства

	Essential	Efficient	Exclusive
Технології			
Можливості ISOBUS та з'єднувальний пристрій	-	○	●
MultiPad з призначенням вимикача управління ISOBUS	-	○	●
Пакет Auto-Guide Ready	-	○	○
Auto-Guide 3000 з функцією Go Mode	-		
Встановлений на заводі технологічний пакет з системою управління Auto-Guide™ 3000, здатною видавати сантиметрову точність, та сенсорним екраном 12.1" C3000	-		
Система телеметрії Agcommand™		○	●
Шасі та гідравлічна система			
Механічні органи управління гідророзподільниками	●	-	-
Електронні та механічні органи управління гідророзподільниками	-	●	-
Електронні органи управління гідророзподільниками	-	○	●
Багатофункціональний джойстик	-	○	○
Підготовка трактора для установки навантажувача з багатофункціональним джойстиком (Електронні органи управління)	-		
Power beyond (гідропоток з зовнішнім управлінням) з муфтами	○	○	●
Електронні органи управління задньою навіскою з системою активного управління при транспортуванні	●	●	●
Функція автоматичного режиму ВВП	●	●	●
Перемикання швидкостей ВВП за допомогою електронних органів управління	-	●	●
Функції автоматичного повного приводу і автоматичного блокування диференціалів	●	●	●
Телескопічні стабілізатори	●	●	●
Автоматичні стабілізатори		○	○
Гідравлічне трьохточкове зчеплення		○	○
Інтегрована передня навіска		○	○
Інтегрований передній ВВП		○	○
Електричне обладнання			
Автоматичний вимикач	●		
Роз'єм ISO	○	●	●
Зовнішні органи управління навіскою на крилах	●	●	●
Зовнішня кнопка управління ВВП на крилі	●	●	●
Зовнішнє дистанційне керування клапанами на крилі	-	●	●
Інше устаткування (технічні характеристики можуть відрізнятися в залежності від ринку)			
QuadLink - підвіска переднього моста	○	●	●
Поворотні передні крила	○	○	●
Додатковий обігрівач кабіни	○	○	○
Гідравлічні гальма причепа	○	○	○
Пневматичні гальма причепа	○	○	○

Для забезпечення точності і повноти інформації в даній публікації було вжито всіх можливих зусиль. Однак неточності, помилки і пропуски даних все-таки можливі. Крім того, дані специфікації можуть бути змінені без попереднього повідомлення. Тому перед продажем будь-якої продукції всі технічні характеристики повинні бути підтверджені дилером чи дистрибутором компанії Massey Ferguson.

Технічні характеристики

	MF 7719	MF 7720	MF 7722	MF 77124	MF 7726	
Двигун						
Тип двигуна	AGCO POWER 66CW3		AGCO POWER 74CW3			
Кількість циліндрів / кількість клапанів / об'єм	6 / 4 / 6600		6 / 4 / 7400			
Діаметр / хід циліндра	108/120		108/134			
Система впуску повітря	Турбонаддув / проміжний охолоджувач					
Паливна система	Common rail (акумуляторна система подачі палива)					
Тип вентилятора - трансмісія Dyna-6 та Dyna-VT	Vistronic	Vistronic	Vistronic	Vistronic	Vistronic	
Макс. потужність при 1950 об/хв	J ISO к.с. (КВт)	185 (136)	200 (147)	220 (162)	240 (176)	260 (191)
Ном. потужність при 2100 об/хв	к.с. (КВт)	170(125)	185(136)	200(147)	220(162)	240(176)
Макс. крутний момент при 1500 об/хв	J НМ	860	900	975	1000	1000
Макс. потужність з ВВП (ОЕСД, точність +/- 3%)	к.с. (КВт)	165 (121)	180 (132)	195 (144)	210 (155)	230 (169)
Ємність паливного бака	Літри	470	470	470	470	470
Трансмісія Dyna-6						
Кількість передач (Передній і задній хід)	24 x 24	24 x 24	24 x 24	24 x 24	24 x 24	
Мін. швидкість при 1400 об/хв	км/год	1.1	1.1	1.1	1.1	
Кількість швидкостей з знижувальними передачами сгреер	Передній і задній хід	36 x 36	36 x 36	36 x 36	36 x 36	
Мін. швидкість з знижувальними передачами сгреер	км/год	0.26	0.26	0.26	0.26	
40 км/год Eco/SuperEco при частоті обертання двигуна	об/хв	1500 з шинами 650/65R42		1500 з шинами 710/70R42		
50 км/год * Eco при частоті обертання двигуна	об/хв	1850 з шинами 650/65R42		1900 з шинами 710/70R42		
Трансмісія Dyna-VT						
Кількість передач	Безступенева трансмісія					
Діапазон робочої швидкості	км/год	0,03 - 28 км/год передній хід та 0,03 - 16 км/год задній хід				
Діапазон швидкості для пересування по дорогах	км/год	0,03 - 50 км/год *передній хід та 0,03 - 38 км/год задній хід - 40 км/год SuperEco при 1450 об/хв – 50 км/год * Eco при 1600 об/хв				
Задня навіска і гідравлічна система						
Категорія нижніх тяг	Категорія 3	Категорія 3	Категорія 3	Категорія 3	Категорія 3	
Макс. вантажопідйомність, на кінці тяги	кг	9300/9600	9300/9600	9300/9600	9950	9950
Гідравлічна система та макс. витрати	л/хв	Closed Centre Load Sensing 110				
Гідравлічна система та макс. витрати - варіант 1	л/хв	Closed Centre Load Sensing 150 (Dyna-6)				
Гідравлічна система та макс. витрати – варіант 2	л/хв	Closed Centre Load Sensing 190 (Dyna-VT)				
Макс. тиск	Бар	200	200	200	200	200
Макс. кількість задніх гідророзподільників		5	5	5	5	5

	MF 7719	MF 7720	MF 7722	MF 7724	MF 7726
Вал відбору потужності (задній)					
Число обертів двигуна з					
540/1000 Dyna-6					
540/540Eco/1000 Dyna-6					
540Eco/1000/1000Eco Dyna-6					
540/540Eco/1000/1000Eco Dyna-VT					
Діаметр валу					
Фронтальний навіс і передній вал відбору потужності					
Макс. вантажопідйомність, на кінці тяги					
Макс. кількість передніх гідророзподільників					
Частота обертання двигуна при 1000 об/хв переднього ВВП					
Колеса і шини (Доступний повний асортимент. Зверніться до свого дилера)					
Передні					
Задні					
Маса (Може варіюватися в залежності від конфігурації. Зверніться до свого дилера)					
Середня мін. маса без баласту, без додаткового обладнання					
Макс. повна маса трактора					
об/хв	1890 / 2000	1890 / 2000	1890 / 2000	1890 / 1930	1891 / 1930
об/хв	1890 / 1520 / 2000	1890 / 1520 / 2000	1890 / 1520 / 2000	1890 / 1520 / 1930	1891 / 1520 / 1930
об/хв	1520 / 2000 / 1600	1521 / 2000 / 1600	1522 / 2000 / 1600	1520 / 1930 / 1600	1521 / 1930 / 1600
об/хв	1870 / 1500 / 1900 / 1530	1870 / 1500 / 1900 / 1530	1870 / 1500 / 1900 / 1530	1870 / 1500 / 1900 / 1530	1870 / 1500 / 1900 / 1530
дюйм	1 3/8" 6 & 21 splines				
кг	4000	4000	4000	4000	4000
	2	2	2	2	2
	1920	1920	1920	1920	1920
	480/70R30	480/70R30	480/70R30	540/65R30; 600/70R30 (Dyna-6)	
	620/70R42	620/70R42	620/70R42	650/65 R42; 710/70R42 (Dyna-6)	
кг	7150	7150	7400	7800	7800
кг	14000	14000	14000	14000	14000

J ISO TR14396 - Не застосовується / недоступно * В залежності від ринкового законодавства

Розміри

A	Колісна база	м	3
B	Загальна довжина від переднього кріплення баласту до задньої навіски	мм	5149
B	Загальна довжина від передньої навіски до задньої навіски	мм	5868
C	Висота від центра задньої осі до верху кабіни	мм	2204
D	Загальна висота	мм	3179

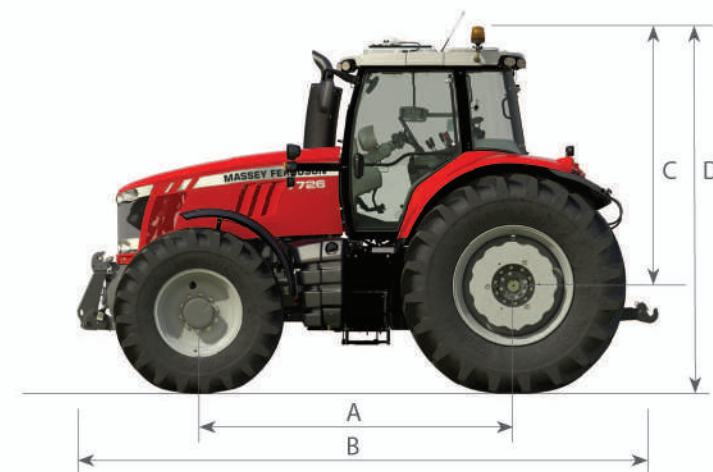



MASSEY FERGUSON

A world of experience. Working with you.



Web: www.MasseyFerguson.com

Facebook: www.Facebook.com/MasseyFergusonGlobal

Twitter: [Twitter.com/MF_EAME](https://twitter.com/MF_EAME)

Instagram: [Instagram.com/MasseyFergusonGlobal](https://www.instagram.com/MasseyFergusonGlobal)

YouTube: www.YouTube.com/MasseyFergusonGlobal

Blog: Blog.MasseyFerguson.com



MASSEY FERGUSON® is a worldwide brand of AGCO.
© AGCO Limited. 2016 1A-B-16204/0716 1A-B-English/0716/10m



Responsible forest management

