



MF 7S

145-220 HP

ПРОСТИЙ І НАДІЙНИЙ
ПОМІЧНИК У ГОСПОДАРСТВІ.



MASSEY FERGUSON

BORN TO FARM



MF 7S

Найкращий трактор для вашого господарства

«Завдяки надійним і простим новітнім технологіям новий MF 7S просто створений для забезпечення максимальної ефективності та зниження експлуатаційних витрат».

MF 7S продовжує втілювати традиції Massey Ferguson щодо надання надійних, простих у використанні з низькими витратами на обслуговування тракторів, які забезпечують переваги у всіх сільськогосподарських роботах, для того щоб збільшити прибуток вашої ферми.

Цей трактор спеціально розроблений для задоволення потреб фермерів, незалежно від їхньої діяльності, MF 7S ідеально підходить для використання в різних сферах - від комбінованого землеробства до рільництва та підрядних господарств.

Завдяки широкому вибору двигунів, трансмісій, комплектацій кабіни, гідравліки та опцій ВВП ваш MF 7S точно відповідатиме вашим потребам.

Двигун, трансмісія, кермо, ВВП і гідравліка MF 7S працюють в ідеальній гармонії задля ефективного виконання завдань у вашому господарстві. Результатом такої злагодженої співпраці є легка й точна робота, чи то під час руху по дорозі, чи маневрування на полі та фермерському подвір'ї.

З поміж різних варіантів MF 7S завжди буде найкращим вибором.

MF 7S

ПОТУЖНА КОНСТРУКЦІЯ ДЛЯ ПІДВИЩЕННЯ ПРОДУКТИВНОСТІ

Вигляд нового MF 7S не залишить нікого байдужим. Посередині знаходиться культовий логотип MF — потрібний трикутник, який обрамлює виразна форма ліхтарів MF і нова сіра шаблевидна смуга MF. Натхнений спадщиною Massey Ferguson, він поділяє цей вражаючий дизайн із відзначеним нагородами MF 8S.

Шестициліндрові двигуни AGCO Power у поєднанні з трансмісіями Dyna-6 або Dyna-VT забезпечують високу ефективність роботи завдяки системі EPM, додаткова потужність наявна саме тоді, коли вона найбільш необхідна, поліпшуючи ефективність вашої роботи.

Найновіші технології розумного землеробства, включно ISOBUS, MF Guide, MF Rate і Section Control, поєднують

зусилля, щоб забезпечити вам максимальну віддачу від використання цього функціонального трактора, одночасно підвищуючи рівень комфорту і легкість використання для оператора.

**ПОТУЖНИЙ НОВИЙ ОБРАЗ І
НОВІТНІ ФУНКЦІЇ НОВОГО MF 7S
ЗАХОПЛЮЮТЬ ПОДИХ ІЗ САМОГО
ПОЧАТКУ, ПРИВЕРТАЮТЬ ВАШУ
УВАГУ ДО ДЕТАЛЕЙ І РОБЛЯТЬ ЦЕЙ
ТРАКТОР НАЙКРАЩИМ ПОМІЧНИКОМ
У ВАШОМУ ГОСПОДАРСТВІ.**

«РОЗУМНЕ» ЗЕМЛЕРОБСТВО
ТА ПОСТІЙНИЙ ЗВ'ЯЗОК

20

8

КОМФОРТ У ВСЬОМУ

МАКСИМАЛЬНИЙ ЧАС
БЕЗВІДМОВНОЇ РОБОТИ

НОВА ЕРА ПОСЛУГ ТА ПІДТРИМКИ КЛІЄНТІВ

42

26

НАЙКРАЦІ ЕКСПЛУАТАЦІЙНІ
ХАРАКТЕРИСТИКИ

ЕНЕРГОЕФЕКТИВНІСТЬ ДВИГУНА

28

ВИСОКОЕФЕКТИВНІ ТРАНСМІСІЇ

Наочно про ваш MF 7S	6
Комфорт у всьому	8
Створений для комфорту — варіант Essential	14
Створений для комфорту — варіант Efficient	16
Створений для комфорту — варіант Exclusive	18
«Розумне» землеробство та постійний зв'язок	20
Найкращі експлуатаційні характеристики — Енергоефективність двигуна	26
Високоєфективні трансмісії	28
Універсальність та відмінна тяга	34
Створений для важкої роботи — Гідравліка та ВВП	36
Максимальний час безвідмовної роботи — Нова ера послуг та підтримки клієнтів	42
Налаштуйте MF 7S під потреби вашого господарства — Опції та технічні характеристики	48

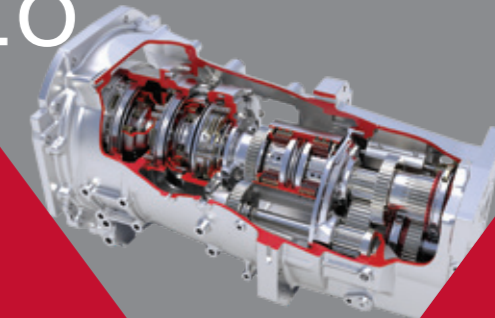

НАГЛЯДНО ПРО MF 7S

Розроблений для максимальної ефективності MF 7S оснащений новітніми простими і надійними технологіями, для забезпечення низьких експлуатаційних витрат.

Ефективні трансмісії, низька витрата палива, великі міжсервісні інтервали, чудова тяга та вантажопідйомність у поєднанні з низькими експлуатаційними витратами — MF 7S легко підвищує прибутковість вашого господарства.

Максимальний комфорт для більш продуктивного робочого дня

- ▶ Амортизація кабіни та переднього мосту підвищують комфорт водіння, а кольоровий дисплей приладової панелі забезпечує кращу видимість протягом усього робочого дня.
- ▶ Вибір із чотирьох рівнів специфікації задовольнить усі ваші потреби.
- ▶ Новий підлокітник з найкращими в своєму класі елементами керування забезпечує незрівнянну ергономіку.
- ▶ До 16 світлодіодних фар робочого освітлення.

Низькі експлуатаційні витрати.

- ▶ Легкий доступ для щоденного обслуговування.
- ▶ Міжсервісні інтервали двигуна 500 годин — менше витрат і простоїв.
- ▶ MF Care програми угод на виконання ремонтних робіт та технічного обслуговування.

З ШІСТЬМА МОДЕЛЯМИ НА ВИБІР, MF 7S - ЗАВЖДИ НАЙКРАЩІЙ ВИБІР

	MF 7S.145	MF 7S.155	MF 7S.165	MF 7S.180	MF 7S.190	MF 7S.210
Двигун	AGCO Power					
Об'єм двигуна	6 циліндрів, 6,6 л					
Трансмісія	Дуна-6			—		
	Дуна-VT					
Максимальна потужність	145	155	165	180	190	210
Максимальна потужність з EPM (к.с.)	165	175	185	210	220	220
Максимальний крутний момент при 1500 об/хв (Нм)	660	700	725	750	850	860
Максимальний крутний момент при 1500 об/хв з EPM (Нм)	700	750	800	860	925	925

Ефективні приводні механізми забезпечують більшу продуктивність

Дуна-6 Super Eco і Дуна-VT трансмісії з функцією EPM забезпечують більшу тягу, коли вона потрібна. Ідеальна комбінація двигуна/трансмісії забезпечує максимальну продуктивність.

Прості, розумні й надійні сільськогосподарські технології. Новий термінал DataTronic 5 і опціональний термінал Fieldstar 5 забезпечують найновіший і зручний для користувача пакет точного землеробства.

- ▶ 9" термінал з сенсорним екраном створений для забезпечення більш зручного та точного управління фермерським господарством.
- ▶ Нові рішення MF Guide забезпечують економію за рахунок зменшення перекриттів.
- ▶ Функції MF Section and Rate Control дозволяють регулювати норму внесення на ходу, автоматично мінімізуючи перекриття, пропуски та витрати добрив.
- ▶ MF TaskDoc Pro створює та надсилає докладні звіти про роботу до офісу та вибраним партнерам через захищену хмару AgriRouter.
- ▶ Телеметрія MF Connect дозволяє здійснювати віддалений моніторинг та прийняття рішень майже в режимі реального часу, що підвищує ефективність та максимізує час безвідмовної роботи.*

Можливість працювати швидше з найбільш вимогливим знаряддям

До п'яти селективно-контрольних клапанів ззаду та трьох спереду, включаючи передню навіску та систему Power Beyond, а також навіску з великою вантажопідйомністю. Гідролічна система дозволяє працювати швидше з широким спектром навісного обладнання, що підвищує універсальність машини.

* якщо доступно

ВІРТУАЛЬНА РЕАЛЬНІСТЬ



ЗАЗИРНІТЬ ВСЕРЕДИНУ MF 7S ЗА ДОПОМОГОЮ ВАШОГО СМАРТФОНУ



КРОК 1

Скористайтеся програмою для зчитування QR-кодів. Завантажте її безкоштовно з App Store або Google Play.



КРОК 2

Відкрийте програму, відскануйте цей QR-код...



КРОК 3

... і ви опинитеся в кабіні вашого трактора Massey Ferguson.

Огляньте кабіну в двовірному форматі, переміщаючи смартфон у просторі в усіх напрямках або змінюючи картинку на екрані за допомогою пальців.



КРОК 4

Натисніть на спеціальний значок і пориньте повністю в тривимірну віртуальну реальність, використовуючи смартфон у поєднанні з VR-окулярами.



КОМФОРТ
У ВСЬОМУ

КАБІНА ВАШ «ПОЛЬОВИЙ ОФІС»

Від самого початку проектування сучасних тракторів кабіна Massey Ferguson була відома своєю досконалістю, і в MF 7S ми продовжили цю традицію. Ми наполегливо попрацювали над конструкцією, отже ви можете зручно сидіти в кабіні та користуватись перевагами кожного дня. Середовище сприяє продуктивній роботі, поєднуючи комфорт, тишу, легкість використання та якість.

Ергономіка — все необхідне під рукою, щоб робочий день проходив без жодних проблем. Легкий доступ до кабіни та зручне розташування всіх основних елементів керування на правому підлокітнику.

Ефективність у роботі — підвищення продуктивності, економія часу та якісна робота. Працюйте ефективніше з навісним обладнанням та керуйте безпечно на дорогах завдяки оглядовості кабіни на 360°.



3 ВИДИ
КОМПЛЕКТАЦІЇ

Essential, Efficient, Exclusive —
для будь-яких потреб і сфер застосування



ОГЛЯДОВІСТЬ

для підвищення ефективності,
комфорту та безпеки



ПРОСТЕ
КЕРУВАННЯ

завдяки логічному компонуванню та новому
підлокітнику, що забезпечує повний контроль

СТВОРЕНИЙ ДЛЯ ОПЕРАТОРІВ

ЧИМ КРАЩЕ ОБЛАДНАНИЙ ТРАКТОР ДЛЯ ВИКОНАННЯ РОБІТ, ТИМ **ЛЕГШЕ Й ЕФЕКТИВНІШЕ** ЇХ МОЖНА БУДЕ ВИКОНАТИ.

Це ще один аспект, у якому MF 7S дійсно виділяється серед інших: окрім широкого пакету корисного функціоналу, він поставляється у різних варіантах кабіни із широким переліком опцій, надаючи весь необхідний функціонал який вам потрібен.

« Якими б не були ваші задачі, зробіть свій трактор індивідуальним »

СТВОРЕНИЙ ДЛЯ КОМФОРТУ

І ЦЕ ЩЕ НЕ ВСЕ!

ЗАВЖДИ НА ЗВ'ЯЗКУ — Два порти USB та регульований тримач для телефону та планшета доступні у якості запчастин AGCO Parts.



РАДІО BLUETOOTH RDS/MP3, що входить до стандартної комплектації, дозволяє здійснювати дзвінки в гучномовному режимі. Додатково можна управляти телефоном і радіо за допомогою терміналу Datatronic 5.



НОВА ПАНЕЛЬ ПРИБАДІВ З ЕКРАНОМ НАЛАШТУВАННЯ Й ВІДОБРАЖЕННЯ ІНФОРМАЦІЇ (SIS). Оператори оцінять стильну панель приладів розміром 70 мм x 52 мм, яка чітко відображає на кольоровому екрані експлуатаційні параметри, інформацію та налаштування



ПРОСТИЙ І БЕЗПЕЧНИЙ ДОСТУП. Широкі двері великого розміру, сходинок, рейки та регульована кермова колонка забезпечують найлегший у своєму класі доступ до кабіни.

СТВОРЕНИЙ ДЛЯ КОМФОРТУ

ВИБІР ПІДХОДЯЩОГО ДАХУ.

На вибір пропонується три типи даху, які дозволяють підібрати MF 7S таким чином, щоб забезпечити покращену видимість для будь-яких для сфер застосувань або поліпшити природну вентиляцію: ви можете вибрати між стандартним дахом, стандартним дахом з люком і дахом Visio.



БІЧНІ ДЗЕРКАЛА оснащені регульованою верхньою та нижньою секціями, що забезпечує зменшення сліпих зон і найкращий огляд під час руху. Опції включають дзеркала з електрорегулюванням та підігрівом проти обмерзання.



Доповнений опцією з **16 СВІТЛОДІЮДНИХ ФАР РОБОЧОГО ОСВІТЛЕННЯ** перетворює ніч на день завдяки надзвичайній яскравості. Цей пакет рішень також включає світлодіодне підсвічування для роботи вдень, підкреслюючи і без того дуже привабливий дизайн



ПІДВІСКА КАБІНИ підвищує рівень комфорту.

Доступні два види підвіски кабіни — механічна та активна механічна. Обидві системи забезпечують незрівнянний рівень комфорту в кабіні.

ТЕПЕР ВЛАШТОВУЙТЕСЯ ЗРУЧНІШЕ НА СВОЄМУ СИДІННІ ТА НАСОЛЮДЖУЙТЕСЬ КОМФОРТНИМ РОБОЧИМ ДНЕМ ▶

Залежно від моделей та опцій Massey Ferguson пропонує найкраще у своєму класі сидіння, що забезпечує надзвичайний комфорт.



КЕРУВАННЯ РУХОМ НА РОЗВОРОТНІЙ ПОЛОСІ у варіанті Exclusive доступне у Datatronic 5 (опціонально у варіанті Efficient)...



...елементи управління у швидкому доступі на підлокітнику.



ВАРІАНТ ESSENTIAL

Стандартне поворотне сидіння з пневматичною підвіскою, підголівником, поздовжнім амортизатором і механічною підтримкою попереку.



ВАРІАНТ EFFICIENT

Стандартне поворотне сидіння з автоматичною пневматичною підвіскою, підголівником, поздовжнім амортизатором і механічною підтримкою попереку.



ВАРІАНТ EXCLUSIVE

Стандартне автоматичне поворотне сидіння з пневматичною підвіскою з підголівником, поздовжнім амортизатором, підігрівом і пневматичною підтримкою попереку.



ОПЦІЯ ДЛЯ ВАРІАНТІВ EFFICIENT I EXCLUSIVE*

Нове автоматичне поворотне сидіння з двома рівнями підігріву, пневматичною підтримкою попереку, поздовжнім і бічним амортизаторами, спинкою з подвійним ходом, а також системою динамічної амортизації (DDS).

*Несумісне з дахом Visio

СТВОРЕНИЙ ДЛЯ КОМФОРТУ

Пакет Essential - стандартний рівень комплектації MF 7S серії, але її характеристики набагато перевершують базові.

Вона об'єднує всі ключові елементи, очікувані від бренду Massey Ferguson, поєднуючи універсальність в експлуатації, автоматизацію та зручність використання для широкого спектру завдань і операцій.

ВАРИАНТ ESSENTIAL

НОВИЙ СТАНДАРТ ДЛЯ ЗРУЧНОГО КЕРУВАННЯ

КОМФОРТ І БЕЗПЕКА

СТАНДАРТНИЙ

Функція перехід в нейтраль при натисненні на гальма
Кондиціонер
Широкі бокові дзеркала на телескопічних кронштейнах
2 USB-порти
Стандартне сидіння з пневмопідвіскою

ОПЦІЯ

Механічна амортизація кабіни
Амортизація переднього мосту
Радіо/CD/MP3 передній Aux-in/Bluetooth з мікрофоном
Сидіння з автоматичною пневматичною підвіскою

ЕФЕКТИВНІСТЬ

Центр управління з T-подібним важелем керування трансмісією
Трансмісія Дула-6 Super Eco із автоматичним режимом
Пам'ять обертів двигуна A
Трансмісія Дула-6 Super Eco 40 км/год* Eco
Гідролічна система CCLS із закритим центром
3 селективно-контрольних клапана з механічним управлінням

Інтегрована передня навіска та ВВП
Задній ВВП 540 і 1000, 540 Eco і 1000 Eco
Трансмісія Дула-6 Eco 50 км/год*
Можливість установки фронтального навантажувача із заводу у комплекті з багатифункціональним механічним джойстиком
4 селективно-контрольних клапана з механічним управлінням

ПОСТІЙНИЙ ЗВ'ЯЗОК

Телеметрія MF Connect з 5-річною підпискою**

Термінал Fieldstar 5
Розетка ISOBUS
Інтегрована система автоматичного водіння MF Guide
Диференційоване внесення MF Rate Control & автоматичне посекційне управління MF Section
MF TaskDoc & MF TaskDoc Pro завантаження та віддалена передача даних про прохід виконання робіт
MF Next Management FMIS

ОСНОВНІ ФУНКЦІЇ МЕХАНІЧНОГО БАГАТОФУНКЦІОНАЛЬНОГО ДЖОЙСТИКА НАВАНТАЖУВАЧА

A Підняти
B Опустити
C Завантажити
D Скинути

КОМБІНОВАНІ ФУНКЦІЇ

A/C Підняти і завантажити
A/D Підняти і скинути
B/C Опустити і завантажити
B/D Опустити та привести ковш у горизонтальне положення



Перемикання руху вперед/назад

Перемикання передач/діапазону

функції 3 і 4

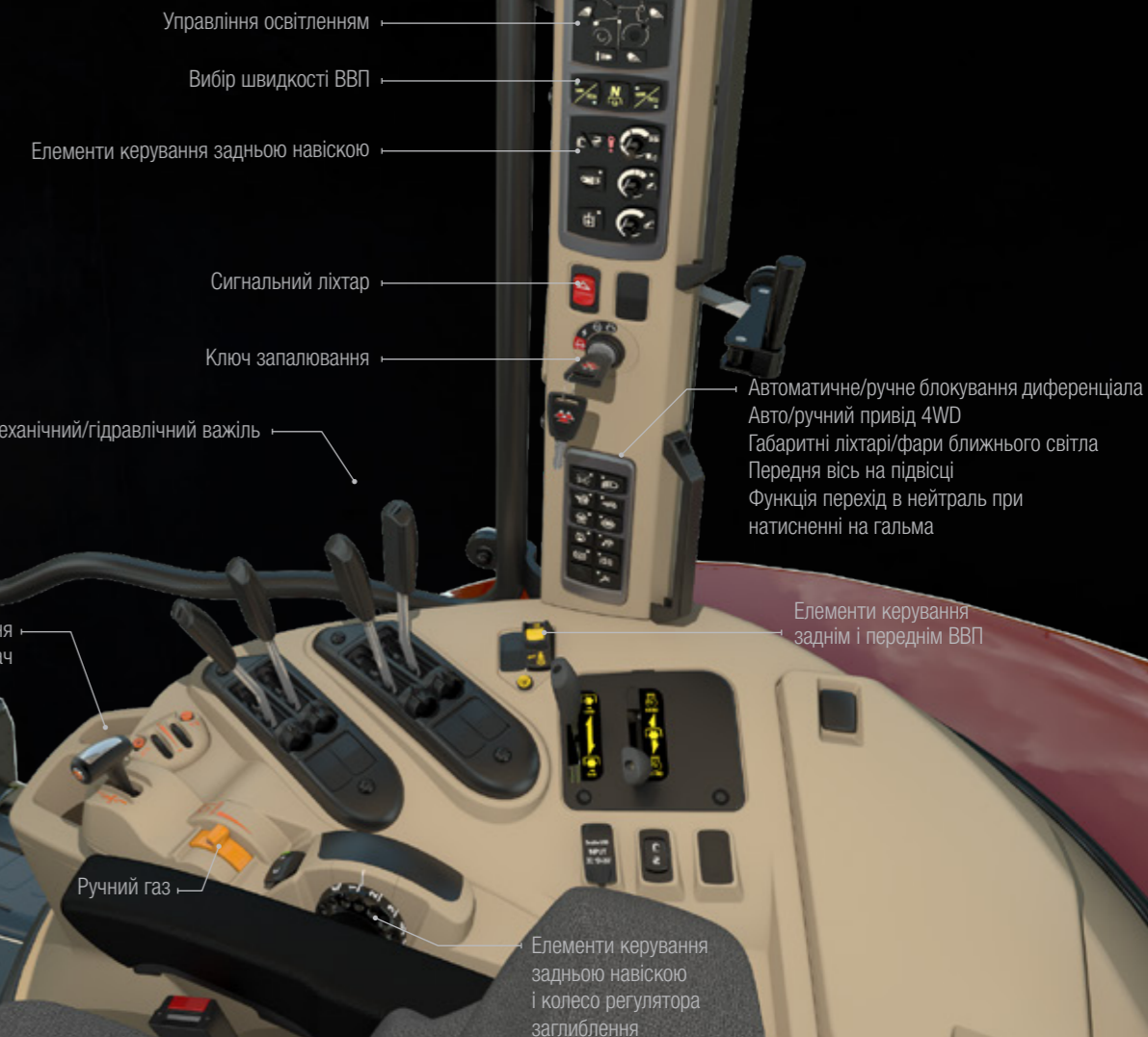

Управління освітленням

Вибір швидкості ВВП

Елементи керування задньою навіскою

Сигнальний ліхтар

Ключ запалювання

Механічний/гідролічний важіль

Важіль перемикання передач

Ручний газ

Елементи керування задньою навіскою і колесо регулятора заглиблення

Автоматичне/ручне блокування диференціала Авто/ручний привід 4WD
Габаритні ліхтарі/фари ближнього світла
Передня вісь на підвісці
Функція перехід в нейтраль при натисненні на гальма

Елементи керування заднім і переднім ВВП

*Залежно від місцевого законодавства

** Якщо доступно

СТВОРЕНИЙ ДЛЯ КОМФОРТУ

Пакет Efficient - це середній пакет специфікацій для серії MF 7S, розроблений, щоб допомогти вам працювати ефективніше та комфортніше для того, щоб підвищити продуктивність.

Спеціально розроблений для підвищення продуктивності пакет Efficient дозволяє вам працювати швидше, досягати більш високих стандартів якості й більшої точності, а також забезпечує високий рівень комфорту, ергономічності та надійності. Керуйте найсучаснішими технологічними інструментами та підвищуйте продуктивність вашого господарства.

ВАРІАНТ EFFICIENT

СУЧАСНЕ ОБЛАДНАННЯ ДЛЯ ПІДВИЩЕННЯ ЕФЕКТИВНОСТІ РОБОТИ

	КОМФОРТ І БЕЗПЕКА	ЕФЕКТИВНІСТЬ	ПОСТІЙНИЙ ЗВ'ЯЗОК
СТАНДАРТНИЙ	Амортизація переднього мосту Механічна амортизація кабіни Кондиціонер Широкі бокові дзеркала на телескопічних кронштейнах Підлокітник з новим джойстиком MultiPad Радіо/CD/MP3/передній Aux-in/Bluetooth із вбудованим мікрофоном і елементами керування на підлокітнику 2 USB-порти Сидіння з автоматичною пневматичною підвіскою	Трансмісія Дула-6 з автоматичним режимом або Дула-VT 40 км/год Super Eco Круїз-контроль та функція перехід в нейтраль при натисненні на гальма Гідравлічна система CCLS із закритим центром, 110 л/хв Електричні та механічні селективно-контрольні клапани Програмування обертів двигуна А і В 2 селективно-контрольних клапана з електронним управлінням та 2 селективно-контрольних клапана з механічним управлінням	Телеметрія MF Connect з 5-річною підпискою**
ОПЦІЯ	Активна механічна амортизація кабіни Клімат-контроль 16 світлодіодних фар робочого освітлення Система регулювання керма SpeedSteer Дзеркала з підігрівом і електрорегулюванням Сидіння з автоматичною пневматичною підвіскою, з боковою підтримкою, а також системою динамічної амортизації	Трансмісія Дула-6 Eco 50 км/год* з ходозменшувачем або трансмісія Дула-VT Інтегрована передня навіска та передній ВВП, 1000 об/хв Можливість установки фронтального навантажувача із заводу у комплекті з багатфункціональним електро-джойстиком Гідравлічна система CCLS із закритим центром, 150 л/хв або 190 л/хв	Термінал Datatronic 5 із 9-дюймовим сенсорним екраном (управління трактором та інтегрований ISOBUS, управління радіо та телефону, MF E-Loader, камера та управління з MF Guide) Термінал Fieldstar 5 Розетка ISOBUS Інтегрована система автоматичного водіння MF Guide Диференційоване внесення MF Rate Control & автоматичне посекційне управління MF Section MF TaskDoc & MF TaskDoc Pro завантаження та віддалена передача даних про прохід виконання робіт MF Next Management FMIS

*Залежно від місцевого законодавства

** Якщо доступно



Четверта функція гідравлічної системи

Збільшення або зменшення швидкості

Керування рухом уперед

Налаштовувані функції

Керування напрямом руху

Пропорційне керування селективно-контрольними клапанами

БАГАТОФУНКЦІОНАЛЬНИЙ ЕЛЕКТРОГІДРАВЛІЧНИЙ ДЖОЙСТИК EFFICIENT

A Підняття передньої навіски або керування задніми селективно-контрольними клапанами +

B Опускання передньої навіски або керування задніми селективно-контрольними клапанами -

C Керування передніми або задніми селективно-контрольними клапанами +

D Керування передніми або задніми селективно-контрольними клапанами -



9-дюймовий термінал Datatronic 5

Важіль MultiPad із керуванням трансмісією для легкого перемикання швидкості та діапазону

Багатфункціональний гідравлічний джойстик

Ручний газ

Вмикання ВВП

Вибір швидкості ВВП

Електронне управління задньої навіски

До стандартної комплектації може входити до чотирьох селективно-контрольних клапанів з муфтами ISO

СТВОРЕНИЙ ДЛЯ КОМФОРТУ

Пакет Exclusive - це поєднання високотехнологічної універсальності та вишуканості, призначене для операторів, які шукають трактор з розширеними можливостями та функціями з точки зору ергономіки, комфорту, автоматизації, та функцій «розумного» землеробства.

Цей варіант орієнтований на більш інтенсивну роботу великих сільгоспвиробників, яким потрібні більш досконалі функції для підвищення економічної вигоди свого бізнесу. Підлокітник у варіанті Exclusive має численні переваги, включаючи комфорт і зручність при роботі з багатьма елементами керування, які використовуються найбільш часто.

Крім того, Datatronic 5 входить до стандартної комплектації Exclusive. Використовуйте термінал з 9-дюймовим сенсорним екраном для управління функціями трактора, протокол ISOBUS для спрощення операцій з навісним обладнанням та рішення MF в області розумного землеробства для реалізації концепції «Сільське господарство 4.0».

Оберіть пакет Exclusive і керуйте найсучаснішими технологічними інструментами з оптимальною ефективністю та підвищуйте продуктивність вашого господарства.

ВАРІАНТ EXCLUSIVE

МАКСИМАЛЬНЕ ВТІЛЕННЯ ПРОДУКТИВНОСТІ ТА ІННОВАЦІЙ

	КОМФОРТ І БЕЗПЕКА	ЕФЕКТИВНІСТЬ	ПОСТІЙНИЙ ЗВ'ЯЗОК
СТАНДАРТНИЙ	Амортизація переднього мосту Активна механічна амортизація кабіни Клімат-контроль Дзеркала з підігрівом і електрорегулюванням Радіо/CD/MP3/передній Aux-in/ Bluetooth із вбудованим мікрофоном і елементами керування на підлокітнику Сидіння з автоматичною пневматичною підвіскою, та пневматичною підтримкою попереку	Всі елементи керування на ергономічному підлокітнику та новий джойстик MultiRad 4 селективно-контрольних клапанів з електричним управлінням Трансмісія Dyna-6 Super Eco з автоматичним режимом або трансмісія Dyna-VT Круїз-контроль та функція перехід в нейтраль при натисненні на гальма Гідравлічна система CCLS із закритим центром, 110 л/хв	Термінал Datatronic 5 із 9-дюймовим сенсорним екраном (управління трактором та інтегрований ISOBUS, камера та управління MF Guide) Телеметрія MF Connect з 5-річною передплатою*
ОПЦІЯ	Сидіння з автоматичною пневматичною підвіскою, з боковою підтримкою, а також системою динамічної амортизації 16 світлодіодних фар робочого освітлення	Інтегрована передня навіска та передній ВВП, 1000 об/хв До 8 селективно-контрольних клапанів з електричним управлінням на підлокітнику у варіанті Exclusive Система регулювання керма SpeedSteer Можливість установки фронтального навантажувача із заводу у комплекті з багатофункціональним електро-джойстиком	Інтегрована система автоматичного водіння MF Guide Диференційоване внесення MF Rate Control & автоматичне посекційне управління MF Section MF TaskDoc & MF TaskDoc Pro завантаження та віддалена передача даних про прохід виконання робіт MF Next Management FMIS Термінал Fieldstar 5 Управління радіо та телефону, MF E-Loader через 9-дюймовий сенсорний термінал Datatronic 5

* Якщо доступно



Керування рухом уперед
Налаштовувані функції
Керування напрямом руху
Пропорційне керування селективно-контрольними клапанами
Четверта функція гідравлічної системи
Збільшення або зменшення швидкості

БАГАТОФУНКЦІОНАЛЬНИЙ ЕЛЕКТРОГІДРАВЛІЧНИЙ ДЖОЙСТИК EXCLUSIVE

A Підняття передньої навіски або керування задніми селективно-контрольними клапанами +
B Опускання передньої навіски або керування задніми селективно-контрольними клапанами -
C Керування передніми або задніми селективно-контрольними клапанами +
D Керування передніми або задніми селективно-контрольними клапанами -



Термінал Fieldstar 5
9-дюймовий термінал Datatronic 5
Проблисковий маячок
Ключ запалювання
Габаритні ліхтарі / фари ближнього світла
Електрогідролічне управління
USB
Управління освітленням
Вибір швидкості ВВП
Елементи керування задньою навіскою
Активіація амортизації переднього мосту / Перемикання на нейтраль гальмами / ISB / Швидке кермове управління

«РОЗУМНЕ» ЗЕМЛЕРОБСТВО ТА ПОСТІЙНИЙ ЗВ'ЯЗОК

Нова лінійка MF 7S підняла «розумне» землеробство та можливості зв'язку на нові висоти.

MF 7S стандартно оснащується найновішим пакетом підключень, що забезпечує інформацію в режимі реального часу та віддалене обслуговування. Крім того, він поставляється з новим і більш інтуїтивно зрозумілим інтерфейсом Datatronic 5, а також з терміналом Fieldstar 5 для управління функціями розумного землеробства і сільського господарства 4.0, такими як: MF Guide, керування секціями та змінним внесенням MF Section Control, а також передача та управління даними через MF TaskDoc і TaskDoc Pro.

« Ми працюємо із допомогою найсучасніших технологій та намагаємося скоротити виробничі витрати, а також використовуємо найсучасніші інструменти для управління даними »



DATATRONIC 5

ЗА ПІДТРИМКИ FUSE® SMART FARMING SOLUTIONS

FUSE
SMART FARMING. SYNCHRONIZED.



Управління всіма системами трактора та оптимізація роботи таких функцій як трансмісія, двигун і гідравліка. Крім того, є цікава система подвійного управління Dual Control, що забезпечує відмінне керування напівнавісними плугами за рахунок автоматизації входу в борозну й виходу з неї. Одночасно система регулює колесо глибини плуга відносно задньої навіски

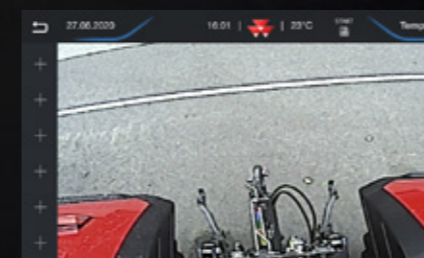

Режим Відео* — зображення з бортової камери можуть відображатися на екрані консолі, що дозволяє оператору контролювати складне навісне обладнання або просто підвищити безпеку й ефективність при русі заднім ходом.

* зображення наведено лише для ілюстрації



Налаштування керування трактором на розворотній полосі — термінал Datatronic 5 входить до стандартної комплектації і має найбільш інтуїтивно зрозумілу, просту й легку у використанні систему автоматичного керування на розворотній полосі серед наявних сьогодні на ринку. Вона покликана значно заощадити час на розворотній полосі, щоб вам можна було зосередитися на поточній роботі та з легкістю максимізувати її результати.



Нова функція автоматичного керування MF E-Loader допомагає підвищити точність завантаження, продуктивність і безпеку. Дозволяє операторам зважувати окремі вантажі, розміщені на вилах або в ковші. За допомогою неї також можна записувати загальну вагу кожного предмета, вантажу чи об'єму роботи, і ці дані можна перенести в просту електронну таблицю. Оператори також можуть налаштувати та зберегти автоматичні послідовності для різних циклів завантаження. MF E-Loader також має корисну функцію струшування ковша.



ISOBUS для повного керування навісним обладнанням — ISOBUS дозволяє відображати систему керування навісним обладнанням його виробника на екрані однієї консолі, завдяки чому заощаджується час оператора й гроші власника та усувається потреба в установці додаткових терміналів у кабіні. Просто підключіть кабель навісного обладнання до гнізда ISOBUS трактора, і система автоматично завантажить робоче меню й виведе його на екран.



ISOBUS — управління через MultiPad - Підключеним через ISOBUS навісним обладнанням можна управляти напрямом, використовуючи джойстик MultiPad. Розташування всіх елементів керування (трактором та навісним обладнанням) на одному джойстикі є набагато зручнішим, ніж використання додаткових дисплеїв та важелів.



Пам'ять даних і налаштувань — необмежена кількість здійснюваних користувачем налаштувань дає змогу системі реєструвати інформацію під час роботи про оброблену площу, витрату палива, кількості відпрацьованих годин тощо. Всі ці налаштування та параметри можна зберігати в терміналі Datatronic 5, а потім вивантажити з пам'яті, щоб знайти попередні налаштування, які використовувались на тракторі.

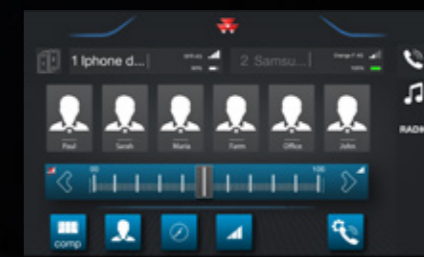

Доступ до функцій радіо з терміналу Datatronic 5: як і в автомобілі, просто підключайте пристрої через Bluetooth, USB або роз'єм AUX і за бажанням синхронізуйте кілька смартфонів. Збереження радіостанцій, приймання та здійснення викликів та інші функції.



СТВОРЕНИЙ ДЛЯ БЕЗПЕРЕРВНОЇ РОБОТИ

MF Guide — це багатофункціональна навігаційна система від Massey Ferguson. MF Guide здатна працювати з субметровою, дециметровою та сантиметровою точністю, підвищуючи ефективність вашого фермерського господарства.



ВИБІР ПРИЙМАЧІВ І КОРЕКЦІЙНІ СИГНАЛИ



Технологія xFILL™
У випадку втрати сигналу через особливості місцевості MF Guide продовжує надійно працювати до 20 хвилин без корекційного сигналу завдяки Trimble®-xFill™.

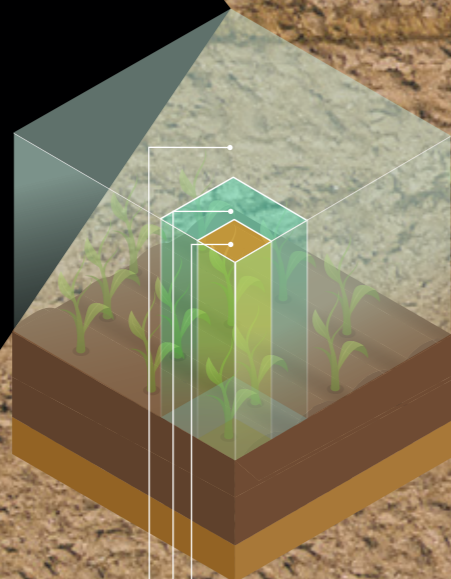
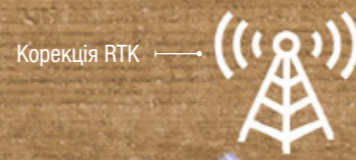

- 2 см: сантиметрова NovAtel RTK/Trimble RTK
- 4–15 см: дециметрова NovAtel/Trimble
- 15–30 см: субметрова NovAtel/Trimble



NovAtel®



Trimble®

Для використання з новою системою Massey Ferguson MF Guide тепер доступні дві системи приймачів: NovAtel® і Trimble®. Наявна на фермі інфраструктура Trimble® RTK, такі як NTRIP, може використовуватися і надалі. Зверніться до місцевого дилера чи дистриб'ютора Massey Ferguson для отримання додаткової інформації.

ПРОСТЕ Й ШВИДКЕ НАЛАШТУВАННЯ ЗА ДОПОМОГОЮ ФУНКЦІЇ РЕЖИМУ GO

Запуск за 5 хвилин, навіть для нових користувачів. Це дозволяє оператору розпочати роботу з навігаційною системою всього за три простих кроки...

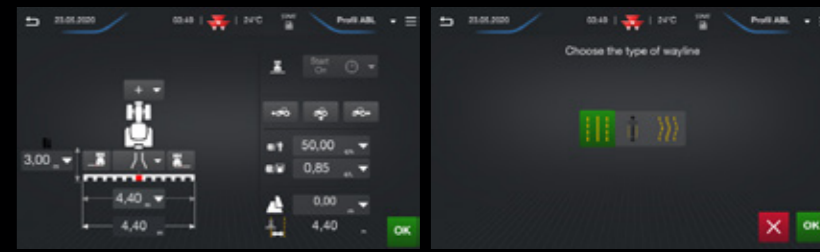

... НАВІСНЕ ОБЛАДНАННЯ...

... ТРАСКОРІЯ РУХУ...



ОСНОВНІ ПЕРЕВАГИ ДЛЯ ВАС



12% ЕКОНОМІЯ ПАЛИВА

Доведено, що системи навігації допомагають зекономити до 12% палива під час польових робіт.

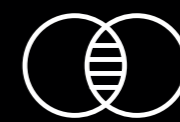

ВІДСУТНІСТЬ ПЕРЕКРИТТІВ

MF Guide практично виключає перекриття смуг.



ЕКОНОМІЯ

Використання MF Guide допомагає заощадити гроші, виключаючи перекриття, підвищуючи точність і ефективність.



КОМФОРТ

MF Guide ефективно будує маршрут протягом усього робочого дня, зменшуючи втому та стрес.



MFsection control

FUSE SYNCHRONISED

Керування секціями MF Section — це нове рішення Massey Ferguson для точного землеробства, що забезпечує найсучаснішу та найбільш ефективну функцію керування секціями (до 36 секцій та внесення 5 видів матеріалів). Завдяки повністю автоматичному управлінню секціями навісного обладнання через ISOBUS оператори можуть вносити насіння, добрива або пестициди без перекривання. Це запобігає подвійній обробці та внесенню матеріалів на ділянки поза межами поля. Оператори можуть швидко та легко встановлювати значення корекції для кожного навісного пристрою за допомогою управління секціями. Система використовує GPS-систему трактора для автоматичного вмикання та вимикання окремих секцій на ділянках, які вже були оброблені, що забезпечує економічне використання та збільшення врожайності.

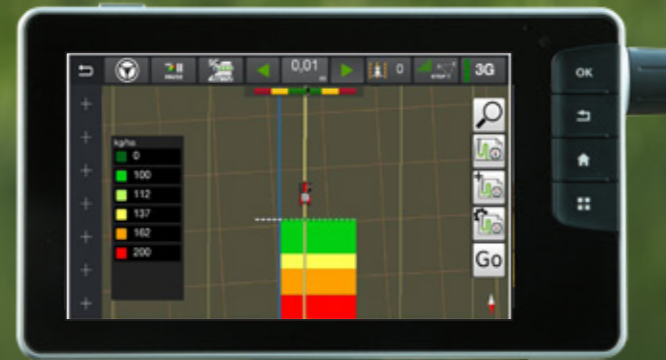

MFrate control

FUSE SYNCHRONISED

Регульоване внесення за допомогою системи керування змінною витратою Variable Rate Control (VRC)
Передача даних за допомогою TaskDoc™ Pro тепер дозволяє застосовувати змінну норму внесення, виходячи з потреб ґрунту чи рослин, і, отже, зменшувати операційні витрати. Конкретні вимоги щодо насіння, добрив та пестицидів відображаються на картах внесення. Під час роботи їх можна викликати з пам'яті та автоматично виконувати. Велика перевага: потрібні для роботи ресурси можна визначати та планувати за допомогою бази даних полів, а потім вносити з максимальною точністю. Наприклад, ви можете відрегулювати внесення хімічних речовин або добрив у місцях, де це потрібно, знизивши витрати та збільшуючи прибутковість.

MF TASKDOC I AGRIROUTER: NEXT MACHINE MANAGEMENT

MFtask doc

FUSE SYNCHRONISED

Інформація — це сила. Точні вимірювання та реєстрація даних підвищують точність при прийнятті рішень. Нова система TaskDoc™ посідає місце в майбутньому сільськогосподарстві, допомагаючи фермерам досягнути більшої продуктивності завдяки можливості точного вимірювання даних і використання їх власником.

TaskDoc™ дозволяє зареєструвати всі робочі дані з мінімальними зусиллями, задокументувати їх у польових звітах, а потім проаналізувати у найкоротші терміни. Дані передаються через USB-накопичувач з терміналу Datatronic 5 до офісу з використанням стандарту ISOBUS TC-BAS. Дані щодо кількості внесеного насіння та добрив або споживання палива доступні відразу після завершення роботи.

У варіанті TaskDoc™ Pro також можна реєструвати дані GPS положення та передавати інформацію в режимі реального часу за допомогою мобільного телефону через захищену хмару Agrirouter. Це уможливує автоматичний безперервний обмін із програмним забезпеченням керування полями та складання карт, що підтримує ISOXML, в тому числі в MF Next Management FMIS. Дані про використані робочі ресурси передаються і можуть переглядатись на екрані терміналу Datatronic 5 під час роботи.



AGRIROUTER



Ця універсальна платформа обміну даними дозволяє підключати техніку до інформаційної системи управління фермою (FMIS) незалежно від постачальника чи виробника. Ви також можете визначити, з ким і в якому обсязі обмінюватися даними. Agrirouter — це ваш квиток до оцифрування сільськогосподарства, що дозволяє зберігати контроль над вашими даними.



Виробник техніки



Провайдер програми



Постачальники матеріалів



Харчова промисловість



Зовнішні платформи обміну даними



Фермер



Підрядник



Дилер



Консультант



Зовнішній постачальник послуг



НАЙКРАЩІ ЕКСПЛУАТАЦІЙНІ ХАРАКТЕРИСТИКИ

СПРАВЖНЄ ВТІЛЕННЯ ЕНЕРГОЕФЕКТИВНОСТІ

Новий MF 7S, оснащений найдосконалішим двигуном на ринку, є безперечним лідером, забезпечуючи найкращі у своєму класі потужність і крутний момент та найнижчі експлуатаційні затрати.

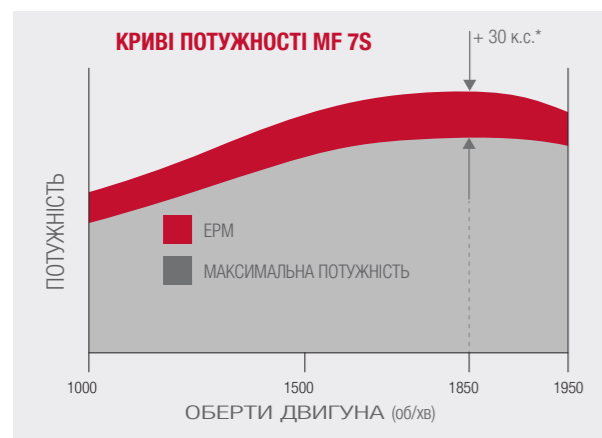

ЕРМ доступний у всьому діапазоні обертів (не тільки при максимальній потужності)
Постійна потужність в діапазоні обертів максимальної потужності і максимального крутного моменту



ВІСОКОЕФЕКТИВНИМИ ТРАНСМІСІЯМИ

Поеднання двигуна з забезпечує стабільність і надійність, економію палива, підвищує ефективність і скорочує витрати

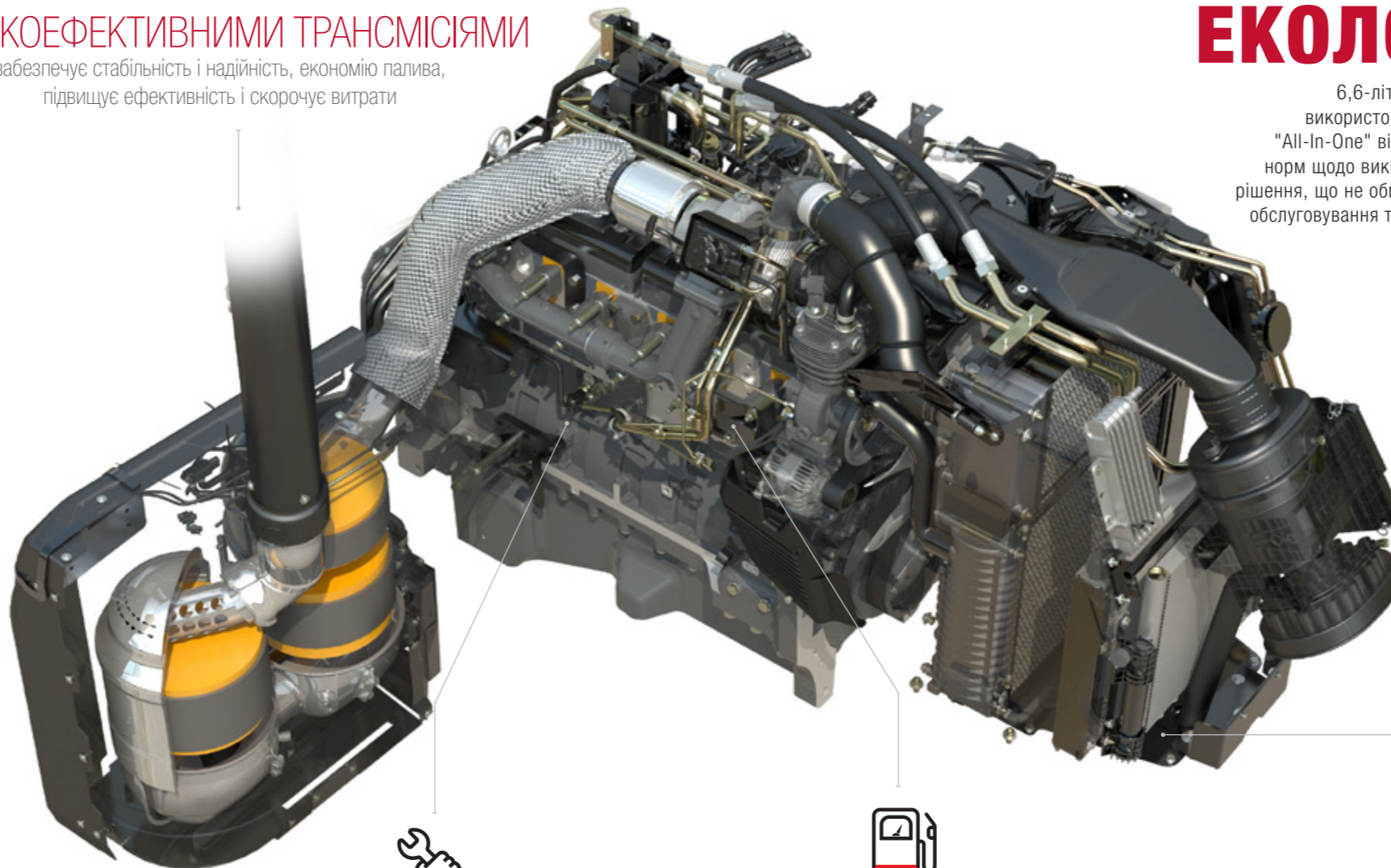

500 ГОД

Великі міжсервісні інтервали знижують експлуатаційні витрати



ЕКОНОМІЯ ПАЛИВА

завдяки пониженим оборотам двигуна

ЕФЕКТИВНА ЕКОЛОГІЧНІСТЬ

6,6-літровий, 6-циліндровий двигун AGCO Power використовує виключно, найбільш передову систему "All-In-One" від Massey Ferguson для виконання суворих норм щодо викидів. Це найелегантніше, найефективніше рішення, що не обмежує оглядовість, не потребує складного обслуговування та сприяє зменшенню споживання палива.



НИЗЬКИЙ РІВЕНЬ ШУМУ

ЕРМ

ЕРМ ПРОПОНУЄ ДО 30 ДОДАТКОВИХ КІНСЬКИХ СИЛ, КОЛИ В НИХ Є ПОТРЕБА.

Це означає, що ваш трактор MF 7S автоматично реагує на вплив навантаження і відповідно регулює подачу палива, щоб розвинути додаткову потужність. Передова система електронного управління двигуном і трансмісією, розроблена для вирішення складних завдань транспортування й роботи з ВВП, автоматично збільшує потужність при збільшенні навантаження або швидкості руху.

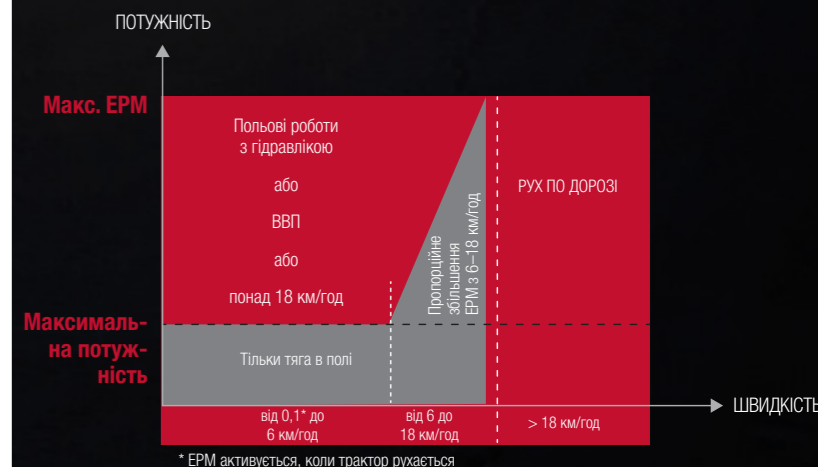

ВАЖІЛЬ POWER CONTROL

Ексклюзивний, простий і унікальний важіль керування потужністю Massey Ferguson забезпечує просте управління «три в одному».

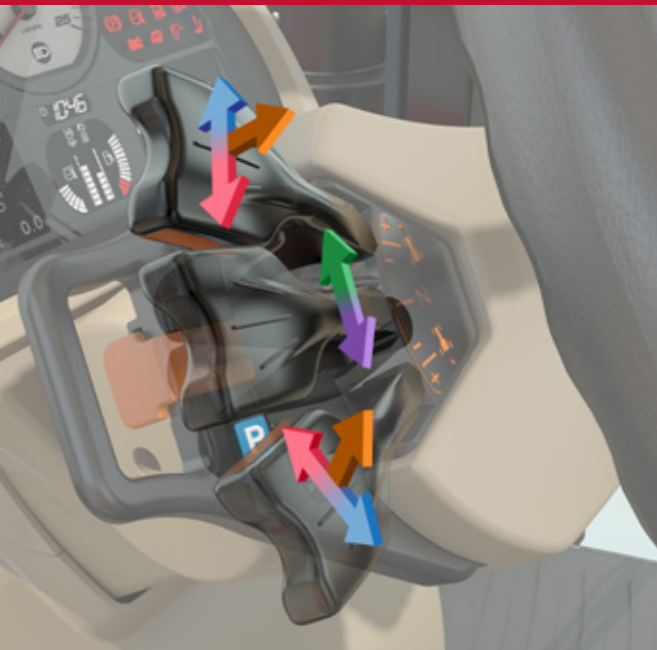

ВИ МОЖЕТЕ:

- перемикає між переднім / заднім ходом
- перемикає передачі та діапазони: підвищення та зниження
- вимикати зчеплення
- вибирати нейтральну передачу

ПРИ ЦЬОМУ ВІЛЬНОЮ ПРАВОЮ РУКОЮ ВИ МОЖЕТЕ КЕРУВАТИ НАВАНТАЖУВАЧЕМ АБО ІНШИМ НАВІСНИМ ГІДРАВЛІЧНИМ УСТАТКУВАННЯМ.

ВИСОКОЕФЕКТИВНІ ТРАНСМІСІЇ

ЩО СТОСУЄТЬСЯ ПЕРЕДАЧІ ПОТУЖНОСТІ, ТО НАШІ ТРАНСМІСІЇ ДІЙСНО ПЕРЕМИКАЮТЬ ПЕРЕДАЧІ ЗІ ШВИДКІСТЮ ДУМКИ.

Трактори MF 7S можуть бути оснащені як роботизованою трансмісією, так і безступінчастою трансмісією, тому ви можете обрати ідеальний варіант для виконання роботи саме на вашій фермі і з вашими об'ємами навантажень. Трансмісія Dyna-6 пропонує шість силових перемикачів передач у кожному з чотирьох діапазонів, якими можна керувати за допомогою джойстика на підлокітнику, важеля керування трансмісією або важеля MultiPad (залежно від моделі).

Унікальний важіль керування MF Power Control, розташована зліва від керма, забезпечує функцію PowerShuttle, а також перемикач передач та функцію вимкнення зчеплення. Чутливість перемикачів можна налаштувати залежно від вподобань оператора.

Безступінчаста трансмісія Dyna-VT Massey Ferguson залишається однією з найпопулярніших, забезпечуючи максимальну продуктивність, ефективність і комфорт для оператора.

Просте керування. Розумна робота.

Ефективність і зручність.

СТВОРЕНИЙ ДЛЯ КЕРУВАННЯ

« Всі елементи керування у вас під рукою »»

На важелі MultiPad розташовані елементи керування трансмісією, круїз-контролем, задньою навіскою, ВВП, розворотною половою, а також вбудований мікроджойстик для управління гідророзподільниками. Всі операції виконуються виключно легко, що також підвищує комфорт оператора.



DYNA-6

РОБОТИЗОВАНА
ТРАНСМІСІЯ

ВДОСКОНАЛЕНА
ПРОДУКТИВНІСТЬ



Забезпечуючи провідні у своєму класі **динамічні характеристики та надійність**, semi-powershift трансмісія має шість передавальних чисел Dynashift, що ідеально розташовані в чотирьох діапазонах, і перемикання здійснюється без використання педалі зчеплення.

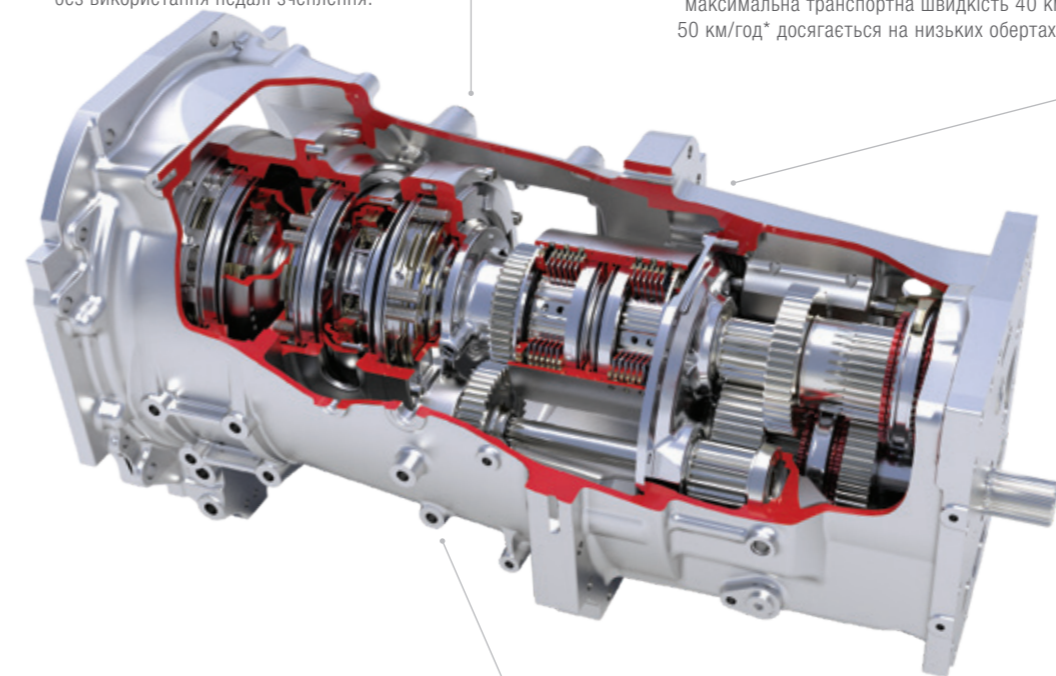

Трансмісія Dyna-6 Super Eco пропонує шість ступенів силового перемикання передач у чотирьох діапазонах для зручності роботи в полі та пересування по дорозі. Загалом 24 швидкості в обох напрямках означає, що машина підійде для будь-якої роботи, при цьому максимальна транспортна швидкість 40 км/год або 50 км/год* досягається на низьких обертах двигуна.

Автоматичний режим є стандартним для всіх тракторів MF 7S з трансмісією Dyna-6. Цей розширений режим керування автоматично вибирає правильне передавальне число відповідно до навантаження двигуна та поточних умов.

Стандартна функція автоматичного режиму допомагає скоротити витрати, оскільки максимальна швидкість досягається на дуже низьких обертах двигуна, що сприяє економії палива (40 км/год при 1500 об/хв, 50 км/год при 1800 об/хв, залежно від шин).

Трансмісія **Dyna-6 Super Eco** забезпечує шість перемикачів передач Dynashift у кожному діапазоні, тобто 24 швидкості переднього та 24 заднього ходу, із чудовим перекриттям і загалом дев'ятьма швидкостями в діапазоні для роботи в полі.

*Залежно від місцевого законодавства.

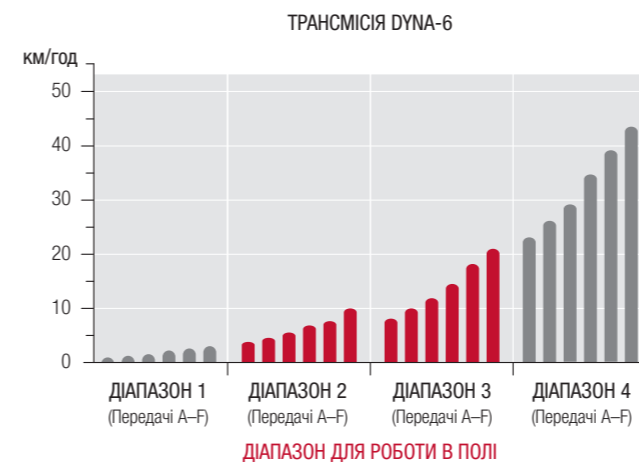

КОРОТКИЙ ОГЛЯД ПЕРЕВАГ DYNA-6

- ▶ Швидкість від 0,08 до 40 км/год або до 50 км/год* з ходозменшувачем
- ▶ Максимальна ефективність завдяки 24 передніми та 24 задніми швидкостям, які перемикаються без використання зчеплення
- ▶ Важіль керування потужністю пропонує три функції в одній — перемикання переднього/заднього ходу, вимикання зчеплення та перемикання швидкостей
- ▶ Дев'ять швидкостей для роботи в полі
- ▶ Режим керування педаллю, автоматичний режим з автоматичним налаштуванням
- ▶ Перемикання гальма на нейтраль із прямим увімкненням вимикає трансмісію при гальмуванні
- ▶ Ходозменшувач у якості опції (48x48)
- ▶ Super Eco в стандартній комплектації



24X24
Швидкостей

АВТОМАТИЧНИЙ РЕЖИМ

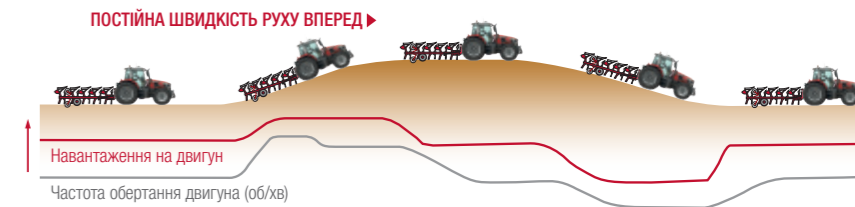

▲ Високо поцінована безступінчаста трансмісія Dyna-VT тепер має новий автоматичний режим. Тепер оператори можуть використовувати важіль MultiPad або ножну педаль для зміни швидкості руху вперед, автоматично встановлюючи оптимальну частоту обертів двигуна відповідно до навантаження та швидкості. Окрім більш плавної роботи, це також сприяє економії палива.

При зміні навантаження (червона лінія) залежно від різних умов Dyna-VT автоматично регулює частоту обертання двигуна (сіра лінія), забезпечуючи постійну швидкість руху вперед. Це сприяє оптимізації продуктивності, економії палива та зменшенню рівня шуму.

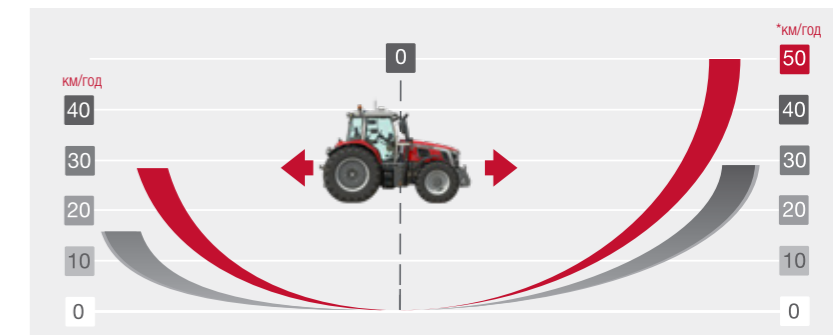

▲ **БЕЗСТУПІНЧАСТА ТРАНСМІСІЯ** Dyna-VT надзвичайно проста в керуванні та відмінно працює в різних умовах. Немає перемикачів передач, немає поштовхів, немає розривів у тязі або потужності.

Просте безступінчасте регулювання швидкості, від мінімального ходу до 50 км/год*.
*Залежно від місцевого законодавства.

АБСОЛЮТНИЙ КОМФОРТ. БЕЗСТУПІНЧАСТА ТРАНСМІСІЯ.

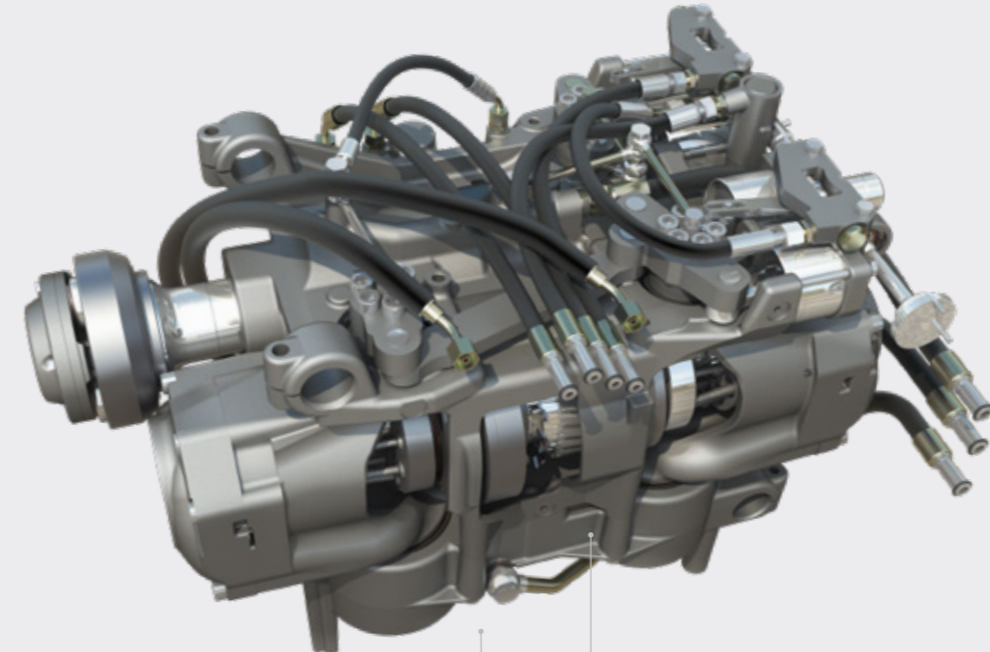

Supervisor постійно знаходиться в режимі очікування та спрацьовує, коли оберти двигуна зменшуються через навантаження. Перевага Supervisor полягає в тому, що навіть коли навантаження на двигун збільшується, а частота обертання двигуна зменшується, трансмісія автоматично зменшує швидкість переднього ходу, щоб підтримувати постійну загальну потужність, як у режимах із ВВП, так і під час роботи в полі або при транспортних роботах. При використанні разом із режимами С1 та С2, які встановлюють задану швидкість переднього руху, трактор працюватиме з максимальною ефективністю та автоматично відновлюватиме задану швидкість залежно від навантаження.

Оригінальна трансмісія Dyna-VT є яскравим втіленням точного машинобудування, гарантованої **продуктивності, абсолютно комфортних умов роботи оператора й економічності використання палива** за будь-яких умов. Крім того, завдяки послідовним удосконаленням, таким як автоматичний режим, ця безступінчаста трансмісія є однією із найбільш зручних в експлуатації на ринку.

ТРАНСМІСІЯ DYNA-VT

ДУЖЕ ПЛАВНА ПЕРЕДАЧА ПОТУЖНОСТІ,
МАКСИМАЛЬНА ПРОДУКТИВНІСТЬ.

Безступінчасті трансмісії Dyna-VT тепер оснащені новим автоматичним режимом. Автоматичний режим легко вмикається за допомогою перемикача на підлокітнику та дозволяє оператору регулювати швидкість руху вперед за допомогою важеля MultiPad або ножної педалі, а частота обертів двигуна автоматично регулюється відповідно до навантаження та швидкості. Рукоятка керування дросельною заслінкою тепер також встановлює нижню межу обертів двигуна, щоб вони не опускались нижче цієї межі.

Версія Super Eco Dyna-VT знижує споживання палива, досягаючи швидкості 40 км/год лише за 1450 об/хв.



КОРОТКИЙ ОГЛЯД ПЕРЕВАГ DYNA-VT

- ▶ Безступінчаста трансмісія забезпечує абсолютно комфортні умови роботи оператора й економічність використання палива за будь-яких умов
- ▶ Просте безступінчасте регулювання швидкості, від 0,03 до 40 км/год або 50 км/год* із 40 км/год Super Eco або 50 км/год* Eco
- ▶ Можливість вибору з двох діапазонів швидкостей дозволяє оптимізувати крутний момент для різних областей застосування
- ▶ Управління за допомогою важеля або педалі для максимальної універсальності
- ▶ Supervisor забезпечує максимальну продуктивність при різних навантаженнях
- ▶ Новий автоматичний режим дозволяє операторам регулювати швидкість руху вперед, автоматично налаштовуючи частоту обертів двигуна відповідно до навантаження та швидкості
- ▶ Регулювання різкості перемикачів та чутливості педалі з функцією перемикачів гальма на нейтраль

*Залежно від місцевого законодавства.



БЕЗСТУПІНЧАСТА

Швидкість від 0,03 км/год до 40 км/год або 50 км/год*



ВИСОКИЙ РІВЕНЬ КОМФОРТУ

Безступінчаста трансмісія

УНІВЕРСАЛЬНІСТЬ І ВІДМІННЕ ЗЧЕПЛЕННЯ

Потужність трактора нічого не значить, якщо її не можна застосувати там, де вона потрібна: на землі.

Широкий вибір розмірів шин і варіантів баласту, доступних для MF 7S, забезпечують покращене зчеплення та менше ущільнення ґрунту для зниження експлуатаційних витрат і підвищення врожайності.

Це складова частина нашого зобов'язання щодо захисту ґрунту й збереження земельного фонду для майбутніх поколінь.

ІДЕАЛЬНА КОЛІСНА БАЗА ДЛЯ МАКСИМАЛЬНОЇ ПОТУЖНОСТІ ТА ЗБЕРЕЖЕННЯ ҐРУНТУ.

Довжина колісної бази становить 2,88 м, що забезпечує покращену стійкість з важким обладнанням або без нього, підтримуючи високий рівень тяги в полі та більший комфорт під час їзди по дорозі.

Поєднання колісної бази та конструкції шасі MF 7S означає зменшення необхідного баласту, що забезпечує максимальну дбайливість до ґрунту та зниження тиску на нього під час обробки та сівби.

2,88 м

« У нас дуже глинисті поля, тому зведення до мінімуму ущільнення ґрунту має велике значення »



▲ БАЛАСТ ДЛЯ УНІВЕРСАЛЬНОСТІ

Для кращого зчеплення з ґрунтом потрібні противаги (передні або задні) для збільшення маси. Тому на вибір доступний великий асортимент баластів. MF 7S може поставитися з заводу з додатковими переднім і заднім вантажами в точній відповідності з вашими потребами.

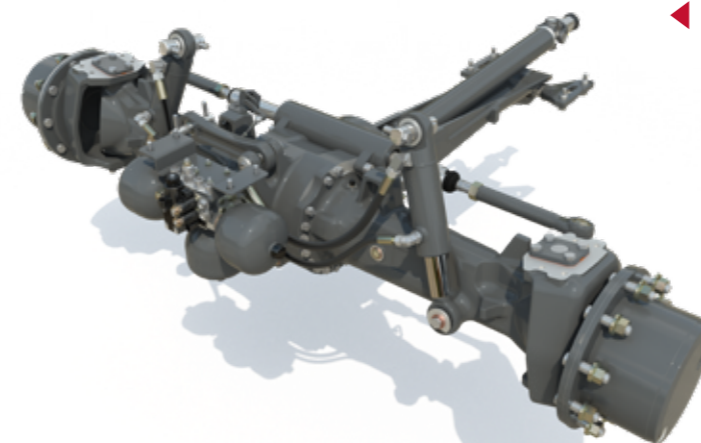

* Ширина колії 1,9 м

4,93 М
РАДІУС ПОВОРОТУ*



▲ МАНЕВРЕНІСТЬ

Чудова маневреність допомагає підвищити продуктивність роботи трактора під час повороту в кінці поля так само, як і під час роботи з навантажувачем або при подоланні вузьких доріг. Рельєфна конструкція шасі та компактний вузький капот забезпечують одні з найкращих на ринку радіусів повороту та чудову оглядовість.

◀ ПІДВІСКА ПЕРЕДЬОГО МОСТА

Додатковий комфорт і безпека на дорозі, а також краще зчеплення з дорогою забезпечуються інноваційною опцією передньої підвіски. Проста конструкція забезпечує чудовий комфорт при їзді, великий кут повороту і широкий діапазон коливань, а також максимальний дорожній просвіт. 140-міліметровий хід штока гарантує найкращий комфорт на ринку.

ВИБІР ПРАВИЛЬНОГО БАЛАСТУ ТА ШИН: КОРОТКИЙ ОГЛЯД ПЕРЕВАГ

- Краща передача потужності на землю
- Максимальне зчеплення із ґрунтом
- Зменшене ущільнення землі, за рахунок чого підвищується врожайність і зберігається здоровий ґрунт для майбутніх поколінь
- Скорочення витрати палива

▼ **SPEEDSTEER** полегшує роботу оператора для швидшої роботи при повороті або під час навантажувальних робіт з використанням фронтального навантажувача.

Вона дозволяє регулювати передатне відношення кермового керування й вибирати число поворотів керма, необхідне для повороту на певний кут.



СТВОРЕНИЙ ДЛЯ ВАЖКОЇ РОБОТИ

ВІДМІННА РОБОТА ТА ПРОДУКТИВНІСТЬ ДЛЯ ВИРІШЕННЯ БУДЬ-ЯКИХ ЗАВДАНЬ

Сучасні знаряддя ставлять все більш високі вимоги до тракторів, з якими вони використовуються, адже від трактора потрібна швидкість і точність у роботі. MF 7S пропонує вражаючі можливості та призначений для важких умов експлуатації завдяки тяговим характеристикам і вантажопідйомності, що дозволяє працювати з найсучаснішими знаряддями. MF 7S - це потужний, сильний і маневрений трактор з великим крутним моментом. Ідеальне рішення для тих, кому потрібна машина з неперевершеним ВВП та чудовими характеристиками при роботі з найсучаснішим обладнанням.



« Потужна гідравлічна система для найскладніших завдань »»



СТВОРЕНИЙ ДЛЯ ВАЖКОЇ РОБОТИ

ДО 190 Л/ХВ

У тракторах MF 7S із трансмісією Dyna-6 Super Eco стандартна гідравлічна система із закритим центром 110 л/хв і 150 л/хв в якості опції.

Для динамічності гідравлічної системи моделі MF 7S Dyna-VT стандартно оснащені системою з закритим центром потужністю 110 л/хв. Додаткову гідравлічну потужність і потік забезпечує система потужністю 190 л/хв, яка здатна працювати з найбільш вимогливим навісним обладнанням. Для цього використовується аксіально-поршневий насос з системою змінного об'єму, який подає оливу лише за потребою, не витрачаючи зайву енергію. Таким чином система може створювати сильний потік при низьких обертах двигуна та підтримувати високу продуктивність і економію.

СУМІСНІСТЬ ГІДРАВЛІЧНОГО ПОТОКУ (л/хв)	LS: 110	LS: 150	LS: 190
MF 7S Dyna-6 (Essential)	●	-	-
MF 7S Dyna-6 (Efficient і Exclusive)	●	○	-
MF 7S Dyna-VT	●	-	○

● Стандартна комплектація ○ Опція - Недоступно
LS = Load Sensing



До

2

передніх гідророзподільників та зворотній злив



До

4000 КГ

вантажопідйомність. Система посиленої інтегрованої передньої навіски (IFLS) доступна в якості опції і сумісна з переднім ВВП і підрамником навантажувача.



1 000 ОБ/ХВ

доступний передній ВВП.

У поєднанні з передньою навіскою дозволяє керувати великим набором додаткового обладнання, що зменшує кількість повторних проходів і підвищує ефективність.

Отримайте вигоду від реальної економії часу - продуктивність під час косіння трави збільшується більш ніж удвічі.



ISOBUS

Розетка для підключення сумісного обладнання



До

4 ШВИДКОСТІ ВВП

Великий вибір опцій ВВП доступний при стандартній швидкості ВВП в 2000 об/хв при якій вже буде досягаться максимальна потужність. Діапазон постійної потужності двигуна — до 1500 об/хв, що у поєднанні з можливістю точного вибору будь-якої швидкості руху відповідно до заданих обертів двигуна, дозволяє вам завжди досягати оптимальної відповідності обертів ВВП, швидкості руху вперед і потужності з максимальною економією палива. Версії MF 7S Efficient і Exclusive оснащені зручним електронним управління вибору швидкості ВВП.



До

9600 КГ

вантажопідйомність завдяки потужній задній навісці з системою Ultimate Draft Control. Завдяки системі ELC MF ми забезпечуємо найвищі стандарти контролю тяги з більш точним налаштуванням глибини та кращим копіюванням рельєфу ґрунту. Результатом є краща передача тяги, краще зчеплення з дорогою, менша пробуксовка коліс, зменшений знос шин і витрата пального при збереженні високої продуктивності.



До

5

задніх гідророзподільників та зворотній злив із важелем декомпресійного механізму

POWER BEYOND

У БЛОК ГІДРОРОЗПОДІЛЬНИКІВ CCLS ВБУДОВАНА СИСТЕМА POWER BEYOND, яка через додаткові напірні і зворотні магістралі подає оливу безпосередньо від насоса, дозволяючи підключати додаткові виносні гідророзподільники.

« Перевага цього джойстика в тому, що ви можете і перемикатись між переднім і заднім ходом і керувати навантажувачем одночасно, не прибираючи руки з керма »»

ЕКСПЛУАТУЙТЕ СВІЙ НАВАНТАЖУВАЧ В СТИЛІ MASSEY FERGUSON

Повна сумісність трактора MF та фронтального навантажувача MF при замовленні на заводі. Ваш трактор вийде з заводу із готовим інтегрованим підрамником навантажувача, розробленим для максимальної маневреності та легкого доступу для технічного обслуговування.

Сумісність із моделями	3 самовирівнюванням							
	Без самовирівнювання	MF FL 4227	MF FL 4323	MF FL 4327	MF FL 4621	MF FL 4624	MF FL 4628	MF FL 4722
MF 7S.145 - MF 7S.180*	●	●	●	●	●	●	●	●
MF 7S.190 - MF 7S.210*	—	●	●	●	●	●	●	●
Максимальна висота підйому — виміряна до шарніру	м	4,25	4,25	4,25	4,55	4,60	4,60	4,75
Максимальний кут перекидання ковша на максимальній висоті	градусів	57	57	57	53	54	54	51
Максимальний кут повернення ковша на рівні землі	градусів	48	48	48	52	49	49	57
Вантажопідйомність до максимальної висоти — 800 мм до шарніру	кг	1590	2140	2470	1980	2170	2490	2000
Вантажопідйомність до висоти 1,5 м — 800 мм до шарніру	кг	2110	2350	2700	2110	2460	2810	2280
Зусилля відриву — 800 мм до шарніру	кг	2270	2470	2840	2230	2620	2990	2430
Зусилля зворотного ходу ковша до поверхні землі — 800 мм до шарніру	кг	4030	3400	4540	4000	3970	4600	4580
Глибина заглиблення	мм	160	160	160	200	160	160	160

* MF FL 4227 / MF FL 4323 / MF FL 4327 мають бути дооснащені подовженим корпусом підшипника



Унікальна опція багатофункціонального джойстика полегшує керування навантажувачем, а також забезпечує ще один варіант перемикання напрямку та можливість регулювати швидкість трактора. Захватом та іншими знаряддями також легко керувати завдяки пропорційному управлінню третього золотникового гідророзподільника, одночасно перекидаючи або завантажуючи навісне знаряддя.

РОБОТА НАВАНТАЖУВАЧА

Основні функції джойстика:

- A. Підняти
- B. Опустити
- C. Завантажити
- D. Скинути
- E. Закрити
- F. Відкрити

КОМБІНОВАНІ ФУНКЦІЇ:

- A/C. Підняти і завантажити
- A/D. Підняти і скинути
- B/C. Опустити і завантажити
- B/D. Опустити і скинути
- A/E. Підняти і закрити захват
- A/D/F. Підняти і відкрити захват

ОСОБЛИВОСТІ КОМБІНАЦІЇ ТРАКТОРА ТА НАВАНТАЖУВАЧА

- ▶ Повністю інтегрований навантажувач MF FL тепер доступний одразу встановленим на заводі, щоб забезпечити максимальну ефективність
- ▶ За допомогою опціонального багатофункціонального джойстика також можна змінювати напрямок і швидкість руху, що забезпечує повний контроль
- ▶ Пропорційне керування третім гідророзподільником дозволяє операторам одночасно відкривати або закривати захоплювач і перекидати або завантажувати навісне знаряддя
- ▶ Найкраща оглядовість завдяки продуманій конструкції капота та панелі приладів
- ▶ Необмежена маневреність і легкість обслуговування
- ▶ Варіант даху Visio із захистом від падаючих об'єктів (FOPS)
- ▶ Відмінна маневреність, навіть на вузьких кутах повороту, SpeedSteer
- ▶ Нова функція струшування ковша на багатофункціональному джойстику
- ▶ Нова система швидкого з'єднання зменшує втрати тиску при великих потоках, пришвидшує рух навантажувача та економить паливо
- ▶ Гідрравлічне блокування навісного обладнання можна увімкнути через SIS
- ▶ Нова базова функція автоматизації частоти обертів двигуна в меню SIS дозволяє операторам за допомогою джойстика збільшувати частоту залежно від типу роботи
- ▶ Для підвищення продуктивності та зручності роботи з навантажувачем передбачено ряд функцій, що підвищують продуктивність і комфорт, включаючи гідравліку з великим потоком і функцію гальмування на нейтраль, яка відключає привід при натисканні на гальма.
- ▶ Нова опція MF E-Loader доступна для оптимізації роботи завантажувача та дозволяє вимірювати вагу вантажу на сенсорному екрані Datatronic 5.



МАКСИМАЛЬНИЙ ЧАС БЕЗВІДМОВНОЇ РОБОТИ

ПОКРАЩЕНИЙ ДОСВІД
ВОЛОДІННЯ ТРАКТОРОМ
ТА ПОВНИЙ СПОКІЙ

MFconnect FUSE
FUSE SYNCHRONISED SMART FARMING. SYNCHRONIZED.

НА ЗВ'ЯЗКУ БУДЬ-ДЕ. У БУДЬ-ЯКИЙ ЧАС.
У СТАНДАРТНІЙ КОМПЛЕКТАЦІЇ
НАДАЄТЬСЯ ПЕРЕДПЛАТА НА
5 РОКІВ.*

БІЛЬШИЙ ЧАС БЕЗВІДМОВНОЇ РОБОТИ,
ОПТИМІЗАЦІЯ ТЕХНІЧНОГО ОБСЛУГОВУВАННЯ
ТА БІЛЬШ РОЗУМНІ РІШЕННЯ З MF CONNECT.

100% ЗВ'ЯЗОК МІЖ ВЛАСНИКОМ, ДИЛЕРОМ
І ТРАКТОРОМ!

MF Connect — це система моніторингу парку обладнання,
яка дозволяє клієнтам тримати під наглядом машини
Massey Ferguson.

Тепер стало простіше, ніж будь-коли переглядати дані
про роботу машин і робочі параметри обладнання
в режимі реального часу звідусіль — з мобільного
телефону, планшета або офісного ПК.

Це дозволяє власникам і менеджерам більш ефективно
управляти операціями, підвищуючи продуктивність за
допомогою дистанційної діагностики та забезпечуючи
оптимальний період безвідмовної роботи.







MFcare

**Зафіксуйте свої витрати і забезпечте
оптимальну продуктивність вашого
трактора MF 7S за допомогою MF Care.**

Контракти на обслуговування і розширена гарантія
MF Care гнучко налаштовуються відповідно до ваших
вимог щодо оплати та робочого часу. Профілактичне
обслуговування означає, що всі неполадки виявляються
до того, як почнуть створювати проблему. Це дозволяє
зменшити простой. Крім того, повна історія обслуговування
у дилера з використанням оригінальних запасних частин
AGCO Parts збільшує залишкову вартість машини.

- ▶ Максимізуйте максимальну залишкову вартість
вашого трактора
- ▶ Гнучкі умови та довгострокові пакетні ціни
- ▶ Доступно до 12 місяців після реєстрації
- ▶ Досвідчені технічні спеціалісти MF проводять
обслуговування на місці та у сервісних центрах

* Якщо доступно

	СРІБЛО	ЗОЛОТО			
ОПИС	КОНТРАКТИ НА СЕРВІСНЕ ОБСЛУГОВУВАННЯ Цей сервісний пакет включає в себе всі рекомендовані роботи з технічного обслуговування за фіксованими цінами.	РОЗШИРЕНА ГАРАНТІЯ Забезпечте захист від несподіваних витрат на ремонт (за винятком зношуваних деталей). На вибір доступні варіанти тарифів з франшизою або без неї.			
ТИП МАШИНИ	Усі	Усі			
	-	Отримайте вигоду, підключивши свою машину** до MF Connect			
СТАНДАРТНЕ ТЕХНІЧНЕ ОБСЛУГОВУВАННЯ*	✓	✓			
ВИТРАТИ НА РЕМОНТ	-	✓			
ФРАНШИЗА	-	Залежить від кон'юнктури ринку			
*Ціна за каталогом, заявлена AGCO, стосується виключно розширеної гарантії і не включає технічне обслуговування.					
**Дійсно лише для певних моделей і ринків. — Недоступно					
MASSEY FERGUSON ПРОПОНУЄ ШИРОКИЙ І ЕФЕКТИВНИЙ СПЕКТР ПОСЛУГ					
 6000 мотогод. 5 років	 3000 мотогод. 5 років	 50 000 тьків 5 років	 6000 мотогод. 5 років	 2000 мотогод. 3 років	 25 000 тьків 3 років
Тільки для машин з підтримкою ISOBUS					

« Я хочу, щоб щоденне технічне обслуговування було швидким та легким, щоб я міг проводити більше часу з родиною »

ЗАПЧАСТИНИ Й ОБСЛУГОВУВАННЯ

ПІДТРИМКА

КЛІЄНТІВ ПРОТЯГОМ УСЬОГО ТЕРМІНУ СЛУЖБИ ТЕХНІКИ

Придбання, експлуатація й обслуговування сільськогосподарських машин можуть бути складними, тому вкрай важливо бути впевненим у надійній підтримці з боку виробника. Кожному клієнту Massey Ferguson ми гарантуємо індивідуальний підхід і допомогу з боку нашої мережі досвідчених дилерів, які дійсно розуміють специфіку сільськогосподарського бізнесу.

Ви можете розраховувати на своєчасні постачання запасних частин і обслуговування. Ми поруч з вами протягом усього терміну служби вашої техніки Massey Ferguson.

Ми пишаємося та несемо повну відповідальність за кожну продану машину та вважаємо своїм обов'язком забезпечувати надійну роботу вашої техніки.



MF 7S БУВ РОЗРОБЛЕНИЙ ТАК, ЩОБ ЗАБЕЗПЕЧИТИ ШВИДКЕ, ПРОСТЕ, ЛЕГКЕ ТА ЕКОНОМІЧНО ЕФЕКТИВНЕ ПЛАНОВЕ ТЕХНІЧНЕ ОБСЛУГОВУВАННЯ.

Ми поєднали практичність і стиль, щоб повсякденне обслуговування було швидким і простим, догляд за трактором не створював стресів, ви змогли раніше виїхати в поле, більше зробити, а потім ще мати вільний час. З трактором Massey Ferguson серії MF 7S час, затрачений на підготовку до завтрашнього дня, зводиться до мінімуму.

ОПЦІЇ Й АКСЕСУАРИ

Сучасне сільське господарство вимагає техніки, яка буде працювати ефективно саме для вашого бізнесу. Щоб ваш Massey Ferguson був максимально відповідав ваших потреб, ми пропонуємо широкий спектр опцій та аксесуарів - від навантажувачів, противаг, додаткових гідророзподільників і гідросистем та систем автоматичного водіння. Для вашого максимального комфорту ми пропонуємо модернізовані сидіння, аудіосистеми, холодильники для напоїв та багато іншого.

Вся наша продукція ретельно перевірена нашими інженерами для оптимальної сумісності, безпеки, довговічності та продуктивності. Ви отримаєте кваліфіковане сервісне обслуговування від дилера Massey Ferguson, що завжди має у своєму розпорядженні всі необхідні інструменти та професійні знання для роботи з технікою.



Повітряний фільтр двигуна легко діставати та чистити.



Передня вісь і вузька конструкція капота спрощують доступ до масляного щупа та фільтру.



Легкий доступ для очищення повітряного фільтра кабіни.



Багато місця для обслуговування радіаторів та їх чищення.

MFservices

ЗАВЖДИ ПОРУЧ ІЗ ВАМИ, ЩОБ ЗБІЛЬШИТИ ВАШ ПРИБУТОК І ЕФЕКТИВНІСТЬ

ЛАСКАВО ПРОСИМО ДО MF SERVICES!
ТУТ Є ВСЕ НЕОБХІДНЕ ДЛЯ ПІДТРИМАННЯ
РОБОТОЗДАТНОСТІ ВАШОГО ТРАКТОРА MF 7S.

Доступна і адаптована програма MF Services допоможе контролювати експлуатаційні витрати, складати бюджет і виконувати бізнес-планування. Це гарантує максимальну ефективність кожної години роботи машини й надає вам можливість повністю зосередитися на головних завданнях свого сільськогосподарського бізнесу.

Цей комплексний набір продуктів та послуг дійсно спрощує володіння сільськогосподарським обладнанням **Massey Ferguson** та його експлуатацію.

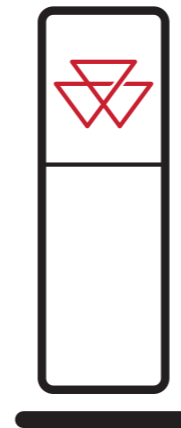

МЕРЕЖА ДИЛЕРІВ MASSEY FERGUSON

Ваш дилер MF має найглибі знання сільськогосподарських машин у вашому регіоні. Ви завжди можете звернутися до свого дилера та отримати найкращий сервіс — від продажу, обслуговування, ремонту та заміни запасних частин до придбання нового обладнання.

ПОНАД 4700 ПУНКТИВ ОБСЛУГОВУВАННЯ ТА РЕМОНТУ ПО ВСЬОМУ СВІТУ



ОРИГІНАЛЬНІ ЗАПЧАСТИНИ MASSEY FERGUSON

ЯВЛЯЮТЬ СОБОЮ НАЙКРАЩУ ГАРАНТІЮ
ЗБЕРЕЖЕННЯ ЦІННОСТІ ВАШОГО
НОВОГО MF 7S ПРОТЯГОМ БАГАТЬОХ
РОКІВ, ДОПОМАГАЮЧИ УНИКНУТИ
НЕЗАПЛАНОВАНИХ ПРОСТОІВ.

Обирайте з широкого асортименту аксесуарів, включаючи оливи, комплекти для догляду, допоміжні аксесуари для кабіни та багато іншого. Всі аксесуари можна знайти безпосередньо у вашого дилера MF.

За допомогою програми для смартфонів AGCO Parts Books to go ви можете швидко та легко знайти запасні частини MF та замовити їх напряму. Програму можна завантажити з App Store та Google Play Store. Зверніться до вашого дилера MF для отримання даних для входу у власний аккаунт.



AGCO FINANCE

МОЖЕ ЗАПРОПОНУВАТИ ІДЕАЛЬНУ
СХЕМУ ФІНАНСУВАННЯ ДЛЯ
ВАШОГО БІЗНЕСУ.

AGCO Finance - це інтегрований підрозділ фінансових послуг компанії Massey Ferguson, що пропонує індивідуальні рішення для вашого господарства, які включають лізинг, кредитні лінії, купівлю в лізинг, повні пакети послуг та оренду за контрактом, включаючи фінансування договорів розширеної гарантії MF Care.



КОЛЕКЦІЯ MASSEY FERGUSON

ТЕПЕР ВИ МОЖЕТЕ ВИГЛЯДАТИ
ТАК САМО СТИЛЬНО, ЯК І ВАШ
MASSEY FERGUSON.

Шукаєте кепку, яка пасує вашому MF 7S... Або стильний та довговічний комбінезон? Представляємо ексклюзивний асортимент високоякісних продуктів, які підходять вам, вашому бізнесу, вашій родині та вашому способу життя.

Для перегляду асортименту завітайте до нашого Інтернет-магазину:

Shop.MasseyFerguson.Com

До вищевказаних пакетів підтримки застосовуються певні положення та умови, що залежать від країни. Зверніть увагу, що деякі пакети можуть бути недоступні на деяких ринках.

Будь ласка, зверніться до місцевого дилера/дистриб'ютора MF.

ПЕРСОНАЛІЗУЙТЕ СВІЙ ТРАКТОР MF 7S І ЗРОБІТЬ ЙОГО ТАКИМ ЖЕ ОСОБЛИВИМ, ЯК І ВАШЕ ГОСПОДАРСТВО



	ESSENTIAL	EFFICIENT	EXCLUSIVE
ДВИГУН			
AGCO POWER об'ємом 6,6 л	●	●	●
ТРАНСМІСІЯ			
Багатофункціональний важіль керування потужністю та перемикач напрямку руху	●	●	●
Важіль реверса	-	●	●
T-подібний важіль на консолі	●	-	-
A Джойстик MultiPad на підлокітнику керування Command Control	-	●	●
Дупа-6 Super Eco 40 км/год (40 км/год при 1500 об/хв)	●	●	●
Дупа-6 Eco 50 км/год* (50 км/год при 1800 об/хв)	○	○	○
Дупа-VT Super Eco 40 км/год або Eco 50 км/год з автоматичним режимом	-	○	○
Налаштування круїз-контролю C1 і C2, в пам'яті трактора	-	●	●
Перехід на нейтраль за допомогою гальм — функція Clutch Effect	●	●	●
РОБОЧЕ МІСЦЕ ОПЕРАТОРА			
Кондиціонер із ручним регулюванням	●	●	○
Кондиціонер з автоматичним регулюванням	-	○	●
Поворотне сидіння з пневматичною підвіскою	●	●	-
Сидіння з пневматичною підвіскою, підігрівом і пневматичним регулювання підтримки попереку	-	○	●
B Автоматичне поворотне сидіння з пневматичною підвіскою, 2 рівнями підігріву, пневматичною підтримкою попереку, поздовжнім і бічним амортизаторами, спинкою з подвійним ходом, а також системою DDS.	-	○	○
Механічна амортизація кабіни	○	●	○
Активна механічна амортизація кабіни	-	○	●
FM або DAB (цифрове) радіо, CD-, MP3-плеєр, Bluetooth, USB і AUX	○	●	●
Радіо — з управлінням на підлокітнику	-	●	●
C Інтерфейс радіо та телефону на 9-дюймовому сенсорному терміналі Datatronic 5	-	○	○
Подвійні телескопічні дзеркала з підігрівом і електрорегулюванням	-	○	●
Система регулювання керма SpeedSteer	○	○	○
Радар і система контролю пробуксовки	○	○	●
D Комплект із 16 LED ліхтарів робочого освітлення	○	○	○

- Не доступно

● Стандартна комплектація

○ Опція

* Залежно від місцевого законодавства

	ESSENTIAL	EFFICIENT	EXCLUSIVE
РОБОЧЕ МІСЦЕ ОПЕРАТОРА			
ТЕХНОЛОГІЇ MF			
MultiPad з управлінням ISOBUS	-	○	●
MF Guide	○	○	○
E Приймач NovAtel — точність від субметрової до сантиметрової	○	○	○
F Приймач Trimble — точність від субметрової до сантиметрової	○	○	○
MF Section — управління 36 продуктами	○	○	○
MF TaskDoc Pro — Віддалена передача даних	○	○	○
ШАСІ Й ГІДРАВЛІЧНА СИСТЕМА			
Амортизація переднього моста	○	●	●
Механічне управління селективно-контрольними клапанами	●	●	-
Електронне управління селективно-контрольними клапанами	-	●	●
Багатофункціональний джойстик	-	○	○
G Можливість установки фронтального навантажувача із заводу у комплекті з багатофункціональним механічним джойстиком	○	-	-
Power Beyond з муфтами	○	○	●
Задня навіска з системою активного керування при переїздах	●	●	●
Автоматичний ВВП	●	●	●
Механічний вибір частоти обертання ВВП	●	-	-
Автоматичне керування тягою (повний привід і блокування диференціала)	●	●	●
Гідравлічна верхня тяга на задній триточковій навісці	○	○	○
Інтегрована передня навіска (вантажопідйомність 3200 кг або 4000 кг залежно від моделі)	○	○	○
Інтегрований передній ВВП	○	○	○
ЗРУЧНІСТЬ			
Автоматичний вимикач	●	●	●
Стандартний набір інструментів	●	●	●
Зовнішні кнопки управління навіскою на крилах	●	●	●
Зовнішнє управління пуску/зупинки ВВП на крилі	●	●	●
Зовнішнє керування муфтами селективно-контрольних клапанів на крилі	-	●	●
ІНШЕ ОБЛАДНАННЯ			
(ТЕХНІЧНІ ХАРАКТЕРИСТИКИ МОЖУТЬ ВІДРІЗНЯТИСЯ ЗАЛЕЖНО ВІД РИНКУ)			
Поворотні передні крила	○	○	●
Пневматична гальмівна система причепа*	●	●	●
Гідравлічна та пневматична гальмівна система причепа*	○	○	○
Роз'єм ABS, призначений для гальмівної системи причепа	○	○	○



ТЕХНІЧНІ ХАРАКТЕРИСТИКИ

ДВИГУН	MF 7S.145	MF 7S.155	MF 7S.165	MF 7S.180	MF 7S.190	MF 7S.210
Тип двигуна	AGCO POWER					
Кількість циліндрів/кількість клапанів/робочий об'єм	№ /№/см3 6 / 4 / 6600					
Подача повітря	Електронне управління турбонаддувом та проміжний охолоджувач					
Тип системи впорскування	Common rail (акумуляторна паливна система високого тиску)					
Тип вентилятора — Трансмiсія Дуна-6 і Дуна-VT	Vistronic					
Максимальна потужність	145 (107)	155 (114)	165 (121)	180 (132)	190 (140)	210 (154)
Оберти двигуна при максимальній потужності	1950					
Макс. крутний момент при 1500 об/хв	660	700	725	750	850	860
Максимальна потужність з ЕРМ	165 (121)	175 (129)	185 (136)	210 (154)	220 (162)	220 (162)
Максимальний крутний момент з ЕРМ на 1500 об/хв	700	750	800	860	925	925
Об'єм паливного бака	335					
ТРАНСМІСІЯ DYNA-6						
Кількість передач (передні/задні)	24 x 24					
Мінімальна швидкість при 1400 об/хв	1,09					
40 Eco / Super Eco км/год на обертах двигуна, з розміром шин	1500 (з 650/65 R42)					
50 км/год* Eco на обертах двигуна, з розміром шин	1800 (з 650/65 R42)					
ТРАНСМІСІЯ DYNA-VT						
Тип	Безступінчаста трансмісія					
Швидкість руху в полі	Рух вперед: 0,03–28 км/год — задній хід: 0,03-16 км/год					
Швидкість руху по дорозі	Рух вперед: 0,03–40 км/год — задній хід: 0,03–28 км/год / передній хід: 0,03–50 км/год — задній хід: 0,03-28 км/год*					
ЗАДНЯ НАВІСКА Й ГІДРАВЛІЧНЕ ОБЛАДНАННЯ						
Типи нижніх тяг	Кат. 3					
Макс. вантажопідйомність, на кінці тяг	7100/8100/9600		8100/9600		9600	
Стандартна гідравлічна система	LS 110 л/хв					
Опціональна гідравлічна система	CCLS, 150 л/хв або 190 л/хв					
Максимальна кількість пар муфт селективно-контрольних клапанів	4/5 (Dyna-VT)					

⊕ ISO 14396

- Не доступно

* Залежно від місцевого законодавства

Ми доклали всіх зусиль, щоб забезпечити точність та актуальність інформації, що міститься в цій публікації. Незважаючи на це, ми не виключаємо можливої наявності помилок або неточностей і залишаємо за собою право вносити зміни в технічні характеристики в будь-який час без попереднього повідомлення. Тому перед придбанням слід уточнити у вашого дилера або дистриб'ютора Massey Ferguson всі технічні характеристики машини.

	MF 7S.145	MF 7S.155	MF 7S.165	MF 7S.180	MF 7S.190	MF 7S.210
ЗАДНІЙ ВВП						
Оберти двигуна	1980 / 2030					
540/540 Eco/1000/1000 Eco - Дуна-6	1980 / 1530 / 2030 / 1570					
540/540 Eco/1000/1000 Eco Дуна-VT	1870 / 1500 / 1900 / 1530					
Діаметр валу	1 3/8" 6 і 21 шліців					
НЕЗАЛЕЖНА ПЕРЕДНЯ НАВІСКА Й ПЕРЕДНІЙ ВВП						
Типи нижніх тяг	Кат. 3					
Макс. вантажопідйомність, на кінці тяг	3200	3200	3200			4000
Максимальна кількість передніх муфт селективно-контрольних клапанів	2					
Оберти двигуна при швидкості 1000 об/хв переднього ВВП	1920					
КОЛЕСА ТА ШИНИ (ДОСТУПНИЙ ПОВНИЙ АСОРТИМЕНТ. ЗВЕРНІТЬСЯ ДО СВОГО ДИЛЕРА)						
Передні	380/85 R28	420/85 R28	480/70 R28			
Задні	460/85 R38	520/85 R38	580/70 R38			
Варіанти задніх шин	710/70 R38	710/60 R42 — Великий асортимент типорозмірів, звертайтеся до місцевого дилера Massey Ferguson				
ВАГА (МОЖЕ ВІДРІЗНЯТИСЯ ЗАЛЕЖНО ВІД КОНФІГУРАЦІЇ. ЗВЕРНІТЬСЯ ДО СВОГО ДИЛЕРА)						
Мінімальна вага / середня вага / максимальна вага	5800 / 7000 / 8150			6300 / 7500 / 8400		
Максимальна допустима споряджена маса *	12500			14000		

* Залежно від місцевого законодавства

РОЗМІРИ

	MF 7S Dyna-6	MF 7S Dyna-VT
A Колісна база	м	2,88
B Загальна довжина від передньої навіски до кінців задньої навіски	мм	5604
B Загальна довжина від рами фронтальної опори до кінців задньої навіски	мм	4928
C Висота від центру заднього моста до верхньої точки кабіни	мм	2110
D Габаритна висота	мм	2985





https://www.masseyferguson.com/en_mea

Facebook: Massey Ferguson

Twitter.com/MF_EAME

Instagram.com/MasseyFergusonGlobal

www.YouTube.com/MasseyFergusonGlobal



MASSEY FERGUSON® — міжнародний товарний знак AGCO.
© Корпорація AGCO | А-UK-17317 | Українська



MASSEY FERGUSON

BORN TO **FARM**